

# Kuchenka mikrofalowa

## Instrukcja obsługi i zasady przygotowywania potraw

Uprzejmie informujemy, że gwarancja firmy Samsung NIE obejmuje wizyt serwisowych mających na celu wyjaśnienie działania produktu, poprawienia źle wykonanego montażu czy przeprowadzenia standardowego czyszczenia i konserwacji urządzenia.

**Planet  
First** **100 %  
Recycled Paper**

Niniejsza instrukcja została wydrukowana w całości na papierze makulaturowym.

## wyobraź sobie możliwości

Dziękujemy za zakup produktu firmy Samsung.  
Aby korzystać z pełnej pomocy serwisowej, należy  
zarejestrować produkt na stronie internetowej

[www.samsung.com/register](http://www.samsung.com/register)

**SAMSUNG**

## JAK KORZYSTAĆ Z INSTRUKCJI OBSŁUGI

Gratulujemy zakupu kuchenki mikrofalowej firmy SAMSUNG. Instrukcja obsługi zawiera wiele cennych informacji na temat gotowania przy użyciu kuchenki mikrofalowej dotyczących:

- zasad bezpieczeństwa
- właściwych akcesoriów i przyborów kuchennych
- pomocnych wskazówek dotyczących przygotowywania potraw
- Wskazówki dotyczące przygotowywania potraw

## LEGENDA DLA SYMBOLI I IKON

 **OSTRZEŻENIE** Zagrozenia lub niebezpieczne czynności, które mogą prowadzić do **poważnego kalectwa lub śmierci**.

 **PRZESTROGA** Zagrozenia lub niebezpieczne czynności, które mogą prowadzić do **drobnych obrażeń lub uszkodzenia mienia**.

 Ostrzeżenie; zagrożenie pożarem

 Ostrzeżenie; gorąca powierzchnia

 Ostrzeżenie; prąd

 Ostrzeżenie; materiał wybuchowy

 NIE próbować.

 NIE dotykać.

 NIE rozmontowywać.

 Postępować zgodnie z instrukcjami.

 Odłącz wtyczkę zasilania z gniazda sieci.

 Upewnić się, czy urządzenie jest uziemione, aby zapobiec porażeniu prądem.

 Skontaktować się z centrum serwisowym.

 Uwaga

 Ważne

## WAŻNE INSTRUKCJE DOTYCZĄCE BEZPIECZEŃSTWA

### NALEŻY JE UWAŻNIE PRZECZYTAĆ I ZACHOWAĆ NA PRZYSZŁOŚĆ.

Należy upewnić się, czy przedstawione instrukcje są przestrzegane przez cały czas korzystania z kuchenki.

**Przed użyciem kuchenki należy zapoznać się z poniższymi instrukcjami.**

### **OSTRZEŻENIE** (Tylko funkcja kuchenki mikrofalowej)

 **OSTRZEŻENIE:** Nie należy używać kuchenki, jeśli drzwiczki lub ich uszczelnienie są uszkodzone – usterki muszą najpierw zostać naprawione przez wykwalifikowaną osobę.

 **OSTRZEŻENIE:** Wykonywanie czynności serwisowych i naprawa urządzenia wymagająca zdjęcia pokrywy chroniącej przed promieniowaniem mikrofalowym przez osoby niewykwalifikowane może być bardzo niebezpieczna.

 **OSTRZEŻENIE:** Płyny i pozostała żywność nie mogą być podgrzewane w szczelnie zamkniętych pojemnikach, gdyż grozi to wybuchem.

 Urządzenie jest przeznaczone wyłącznie do użytku domowego.



★ **OSTRZEŻENIE:** Dzieci mogą korzystać z kuchenki mikrofalowej tylko po przekazaniu im odpowiednich informacji umożliwiających bezpieczne korzystanie z kuchenki oraz wyjaśnieniu ryzyka związanego z niewłaściwym jej użyciem.

★ **OSTRZEŻENIE:** Z urządzenia mogą korzystać dzieci powyżej 8. roku życia i osoby o ograniczonej sprawności fizycznej, sensorycznej lub umysłowej, bądź o niedostatecznym doświadczeniu i wiedzy jedynie pod nadzorem lub po przeszkoleniu w zakresie bezpiecznej obsługi i zagrożeń. Dzieciom nie wolno bawić się urządzeniem. Dzieci mogą przeprowadzać czyszczenie i konserwację urządzenia wyłącznie pod nadzorem osoby dorosłej i pod warunkiem ukończenia 8 lat.

★ Należy używać wyłącznie naczyń odpowiednich do stosowania w kuchenkach mikrofalowych.

★ Podgrzewanie żywności w plastikowych lub papierowych pojemnikach powinno odbywać się pod ścisłym nadzorem użytkownika ze względu na ryzyko zapłonu.

★ Kuchenka mikrofalowa służy do podgrzewania jedzenia i napojów. Suszenie jedzenia i ubrań oraz podgrzewanie mokrych gąbek, obuwia, wilgotnych ściereczek i podobnych rzeczy grozi obrażeniami, zapłonem i pożarem.

☞ W przypadku zauważenia dymu kuchenkę należy wyłączyć oraz odłączyć od źródła zasilania; pozostawić drzwiczki kuchenki zamknięte w celu zduszenia płomienia.

★ **OSTRZEŻENIE:** Podczas podgrzewania napojów w kuchenke mikrofalowej może w niektórych przypadkach dojść do opóźnionego gwałtownego wrzenia, dlatego należy ostrożnie obchodzić się z naczyniem.

★ **OSTRZEŻENIE:** Przed podaniem zawartość butelek i słoiczków z jedzeniem dla dzieci należy wymieszać lub wstrząsnąć oraz sprawdzić temperaturę, aby uniknąć poparzenia.

☒ Jajek w skorupkach i całych jajek na twardo nie należy podgrzewać w kuchenkach mikrofalowych, ponieważ mogą one eksplodować nawet po zakończeniu podgrzewania.

★ Kuchenkę należy regularnie czyścić i usuwać z niej wszelkie pozostałości jedzenia.

☞ Nadmierne zabrudzenie kuchenki może spowodować uszkodzenia jej powierzchni i wpłynąć negatywnie na okres eksploatacji urządzenia lub doprowadzić do powstania niebezpiecznych sytuacji.

☒ Urządzenie nie jest przeznaczone do instalacji w pojazdach drogowych, przyczepach itp.

- ★ Osoby o ograniczonej sprawności fizycznej, sensorycznej lub umysłowej, bądź o niedostatecznym doświadczeniu i wiedzy (np. dzieci) nie powinny korzystać z urządzenia bez nadzoru lub przeszkolenia w zakresie obsługi przez inną osobę odpowiedzialną za ich bezpieczeństwo.
- ★ Nie wolno dopuścić, by dzieci bawiły się urządzeniem.
- ✍ Ze względów bezpieczeństwa uszkodzony przewód zasilający musi zostać wymieniony przez producenta, w autoryzowanym serwisie lub przez wykwalifikowaną osobę.
- ☐ **OSTRZEŻENIE:** Płyny i inna żywność nie mogą być podgrzewane w szczelnie zamkniętych pojemnikach, gdyż grozi to wybuchem;
- ☐ Nie należy czyścić urządzenia strumieniem wody.
- ★ Kuchenka powinna być umieszczona w takim kierunku i na takiej wysokości, aby zapewnić łatwy dostęp do jej wnętrza i do panelu sterowania.
- ★ Przed pierwszym użyciem kuchenki należy wstawić do niej wodę i uruchomić kuchenkę na 10 minut.
- ★ Jeżeli kuchenka wydaje dziwny dźwięk, swąd spalenizny lub dym, należy natychmiast odłączyć wtyczkę zasilania i skontaktować się z najbliższym serwisem.

- ★ Ustaw kuchenkę mikrofalową w pobliżu wolnego gniazdka elektrycznego.
- ☐ Kuchenka mikrofalowa została zaprojektowana jedynie z myślą o pracy na blacie. Nie należy umieszczać jej na półkach.

### ⚠ **OSTRZEŻENIE (Tylko funkcja kuchenki) – Opcjonalnie**

- ☐ **OSTRZEŻENIE:** Dzieci mogą korzystać z trybu łączonego wyłącznie pod nadzorem osób dorosłych ze względu na bardzo wysoką temperaturę gotowania.
- ★ Urządzenie nagrzewa się w czasie pracy. Należy zachować odpowiednie środki ostrożności w celu uniknięcia kontaktu z elementami grzejnymi wewnątrz kuchenki.
- ☐ **OSTRZEŻENIE:** Podczas pracy urządzenia łatwo dostępne części mogą się nagrzewać. Nie należy pozwalać małym dzieciom zbliżać się do urządzenia.
- ☐ Nie należy używać myjki parowej.
- ☐ **OSTRZEŻENIE:** W celu uniknięcia możliwości porażenia prądem elektrycznym, przed wymianą żarówki należy wyłączyć zasilanie urządzenia.

★ **OSTRZEŻENIE:** Podczas pracy urządzenia łatwo dostępne części nagrzewają się. Należy zachować odpowiednie środki ostrożności w celu uniknięcia kontaktu z elementami grzejnymi. Dzieci poniżej ósmego roku życia powinny korzystać z urządzenia wyłącznie pod stałą kontrolą.

★ Z urządzenia mogą korzystać dzieci powyżej 8. roku życia i osoby o ograniczonej sprawności fizycznej, sensorycznej lub umysłowej, bądź o niedostatecznym doświadczeniu i wiedzy jedynie pod nadzorem lub po przeszkoleniu w zakresie bezpiecznej obsługi i zagrożeń. Dzieciom nie wolno bawić się urządzeniem. Dzieci mogą przeprowadzać czyszczenie i konserwację urządzenia wyłącznie pod nadzorem osoby dorosłej.

☒ Do czyszczenia szklanych drzwiczek kuchenki nie wolno używać środków zawierających składniki ściernie lub ostrych szczotek metalowych, ponieważ mogą one zarysować powierzchnię, co może doprowadzić do pęknięcia szyby.

☒ W czasie pracy urządzenia dostępne powierzchnie mogą być gorące.

☒ W czasie pracy urządzenia drzwiczki i zewnętrzna powierzchnia mogą się nagrzewać.

☒ Urządzenie i przewody należy przechowywać w miejscu niedostępnym dla dzieci poniżej ósmego roku życia.

☒ Urządzenie nie zostało zaprojektowane z myślą o współpracy z zewnętrznym urządzeniem wyłączającym ani oddzielnym systemem zdalnego sterowania.

Ten produkt jest urządzeniem Grupy 2 Klasy B według ISM. Definicja grupy 2 obejmuje wszystkie urządzenia ISM, w których przypadku energia o częstotliwości radiowej jest wytwarzana rozmyślnie i/lub wykorzystywana w formie promieniowania elektromagnetycznego do obróbki materiału, obróbki typu EDM i spawania łukowego. Jako urządzenie Klasy B, jest ono właściwe do użytku w gospodarstwach domowych i lokali podłączonych bezpośrednio do sieci niskiego napięcia, która dostarcza prąd do budynków wykorzystywanych w celach mieszkaniowych.

## INSTALOWANIE KUCHENKI MIKROFALOWEJ

Ustaw kuchenkę na płaskiej powierzchni, 85 cm od podłogi. Powierzchnia powinna mieć wytrzymałość odpowiednią do ciężaru kuchenki.

1. Instalując kuchenkę, zapewnij jej odpowiednią wentylację, pozostawiając przynajmniej 10 cm przestrzeni z tyłu i po bokach urządzenia oraz 20 cm nad urządzeniem.

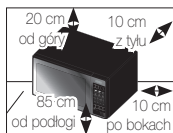

2. Wyjmij wszystkie elementy opakowania z wnętrza kuchenki.

3. Zainstaluj pierścień obrotowy i tacę obrotową. Sprawdź, czy taca obraca się swobodnie. (Dotyczy wyłącznie modeli z tacą obrotową).

4. Ustaw kuchenkę mikrofalową w pobliżu wolnego gniazdka elektrycznego.

- Ze względów bezpieczeństwa uszkodzony przewód zasilający musi zostać wymieniony przez producenta, w autoryzowanym serwisie lub przez wykwalifikowaną osobę. W celu zapewnienia bezpieczeństwa kabel należy podłączyć do odpowiedniego uziemionego gniazdka prądu zmiennego.
- Nie należy instalować kuchenki mikrofalowej w gorących lub wilgotnych miejscach, na przykład w pobliżu

zwykłej kuchenki lub kaloryfera. Należy przestrzegać parametrów technicznych kuchenki dotyczących źródła zasilania, a zastosowany przedłużacz musi spełniać takie same normy, jak przewód zasilający dostarczony z kuchenką. Przed pierwszym użyciem kuchenki mikrofalowej należy przetrzeć jej wnętrze i uszczelnienie drzwiczek zwilżoną szmatką.

## CZYSZCZENIE KUCHENKI MIKROFALOWEJ

Wymienione poniżej części kuchenki należy czyścić regularnie w celu usunięcia tłuszczu i pozostałości jedzenia:

- Powierzchnie wewnętrzne i zewnętrzne
- Drzwiczki i uszczelnienia drzwiczek
- Taca obrotowa i pierścienie obrotowe (Tylko model z tacą obrotową)

- Uszczelki powinny być **ZAWSZE** czyste, aby można było prawidłowo zamykać drzwiczki.
- Nadmierne zabrudzenie kuchenki może spowodować uszkodzenia jej powierzchni i wpłynąć negatywnie na okres eksploatacji urządzenia lub doprowadzić do powstania niebezpiecznych sytuacji.

1. Zewnętrzne powierzchnie należy czyścić za pomocą miękkiej szmatki zwilżonej ciepłą wodą z dodatkiem detergentu. Po umyciu spłukać i wysuszyć.
2. Zachlapania i plamy na wewnętrznych powierzchniach

lub na pierścieniu obrotowym kuchenki należy usuwać za pomocą szmatki namoczonej w wodzie z detergentem. Po umyciu spłukać i wysuszyć.

3. Aby ułatwić zmycie zaschniętych pozostałości jedzenia i usunąć nieprzyjemne zapachy, należy umieścić na tacy obrotowej kuchenki szklaną rozcieńczoną sok cytrynowy i podgrzewać ją przez dziesięć minut przy użyciu maksymalnej mocy.
4. W razie potrzeby tacę można normalnie myć (także w zmywarce).

 **NIE WOLNO** wlewać wody do otworów wentylacyjnych. **NIE WOLNO** używać produktów zawierających składniki ściernie i rozpuszczalników. Należy szczególnie uważać podczas czyszczenia uszczelnienia drzwiczek, by nie dopuścić do:

- gromadzenia się pozostałości jedzenia,
- uniemożliwienia przez pozostałości jedzenia prawidłowego zamykania drzwiczek.

 **Wnękę** kuchenki należy wyczyścić za pomocą roztworu łagodnego detergentu po każdym użyciu. Aby uniknąć poparzenia, przed czyszczeniem należy zaczekać, aż kuchenka ostygnie.

Podczas czyszczenia górnej części wnętrza komory element grzejny można obrócić o 45° ku dołowi i wyczyścić go.

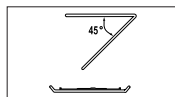

(Dotyczy wyłącznie modeli z obrotowym elementem grzejnym).

## PRZECHOWYWANIE I NAPRAWA KUCHENKI MIKROFALOWEJ

Podczas przechowywania kuchenki mikrofalowej lub oddawania jej do naprawy należy przestrzegać kilku prostych zasad.

Kuchenki nie wolno używać, jeśli uszkodzeniu uległy drzwiczki lub ich uszczelnienie, w tym m.in.:

- zawias jest złamany,
- uszczelnienie jest zużyte,
- obudowa jest uszkodzona lub pogięta.

Naprawy powinny być dokonywane wyłącznie przez wykwalifikowanego pracownika serwisu.

 **NIE WOLNO** zdejmować obudowy kuchenki. Jeśli kuchenka jest uszkodzona i wymaga naprawy lub pojawiły się wątpliwości dotyczące jej działania:

- Odłącz kuchenkę od sieci
- Skontaktuj się z najbliższym serwisem

 Jeśli przez pewien czas nie zamierzasz korzystać z kuchenki, umieść ją w miejscu suchym i niezakurczonym.

**Powód:** Kurz i wilgoć mogą mieć negatywny wpływ na działanie kuchenki.

 Ta kuchenka mikrofalowa nie jest przeznaczona do

zastosowań komercyjnych.

- ☑ Ze względów bezpieczeństwa żarówki nie należy wymieniać samodzielnie. Skontaktuj się z najbliższym autoryzowanym centrum obsługi klienta, aby zlecić wymianę żarówki.

<b>! OSTRZEŻENIE</b>					
	Kuchenka może być modyfikowana lub naprawiana wyłącznie przez wykwalifikowanych pracowników.	✓	✓	✓	✓
	Nie wolno podgrzewać płynów lub innego jedzenia w zamkniętych pojemnikach z wykorzystaniem funkcji kuchenki mikrofalowej.	✓	✓	✓	✓
	Dla własnego bezpieczeństwa nie wolno stosować myjek wysokociśnieniowych ani urządzeń do czyszczenia strumieniem pary.	✓	✓	✓	✓
	Nie wolno instalować urządzenia w pobliżu grzałki lub materiałów łatwopalnych. Nie wolno instalować urządzenia w wilgotnym, tłustym lub zakurzonej miejscu, ani tam, gdzie urządzenie byłoby narażone na bezpośrednie działanie promieni słonecznych bądź wody (deszcz). Nie wolno instalować urządzenia w miejscu, gdzie istnieje ryzyko wycieku gazu, ani na nierównej powierzchni.	✓	✓	✓	✓
	Urządzenie musi być prawidłowo uziemione zgodnie ze wszystkimi miejscowymi przepisami.	✓	✓	✓	✓
	Wszystkie obce substancje, takie jak kurz czy woda, należy regularnie usuwać z końcówki wtyczki zasilania i punktów styku przy użyciu suchej szmatki.	✓	✓	✓	✓
	Nie zginać nadmiernie i nie skręcać przewodu zasilającego ani kłaść na nim ciężkich przedmiotów.	✓	✓	✓	✓
	W przypadku wycieku gazu (np. propanu, LPG itd.) należy natychmiast przewietrzyć pomieszczenie, bez dotykania wtyczki zasilania.	✓	✓	✓	✓
	Nie dotykać wtyczki ani przewodu zasilającego wilgotnymi rękami.	✓	✓	✓	✓
	Nie wyłączać urządzenia poprzez odłączenie przewodu zasilającego, jeżeli urządzenie pracuje.	✓	✓	✓	✓

	Nie wolno wkładać palców ani obcych substancji. Jeżeli do urządzenia dostała się jakakolwiek obca substancja, np. woda, należy natychmiast odłączyć wtyczkę zasilania i skontaktować się z najbliższym serwisem.	✓	✓	✓	✓
	Nie należy wywierać nadmiernego nacisku na urządzenie lub uderzać go.	✓	✓	✓	✓
	Nie należy umieszczać kuchenki nad zlewem, a także szklanymi i innymi wrażliwymi przedmiotami.	✓	✓		
	Do czyszczenia nie używać benzyny, rozpuszczalnika, alkoholu, urządzenia do czyszczenia parą lub urządzenia do czyszczenia przy użyciu wysokiego ciśnienia.	✓	✓	✓	✓
	Sprawdź, czy napięcie, częstotliwość i natężenie odpowiada danym technicznym produktu.	✓	✓		✓
	Zdecydowanie wcisnij wtyczkę do gniazdka ściennego. Nie używaj rozgałęziacza, przedłużacza lub transformatora prądu.	✓	✓	✓	
	Nie wieszaj przewodu na metalowych przedmiotach ani nie wkładaj go między różne przedmioty lub za kuchenkę.	✓	✓	✓	
	Nie należy używać uszkodzonych przewodów lub wtyczek, a także obłuzowanych gniazdek elektrycznych. W przypadku uszkodzenia wtyczki zasilającej lub przewodu zasilającego należy skontaktować się z najbliższym serwisem.	✓	✓	✓	✓
	Nie wolno rozpylać wody bezpośrednio na urządzenie.	✓	✓		
	Nie wolno stawiać na kuchenie, wewnątrz kuchenki lub na jej drzwiczkach żadnych przedmiotów.	✓	✓	✓	
	Nie należy rozpylać na powierzchni kuchenki lotnych substancji, np. środków owadobójczych.	✓	✓		
	Nie należy przechowywać w kuchenie materiałów łatwopalnych. Podczas podgrzewania posiłków lub napojów z alkoholem należy zachować szczególną ostrożność. Opary alkoholu mogą zetknąć się z gorącymi elementami kuchenki.	✓		✓	✓
	Dzieci nie powinny przebywać w pobliżu kuchenki podczas otwierania i zamykania drzwiczek, gdyż mogłyby w nie uderzyć lub przytrzasnąć sobie palce.	✓	✓	✓	✓

★	<b>OSTRZEŻENIE:</b> Podczas podgrzewania napojów w kuchenke mikrofalowej może w niektórych przypadkach dojść do opóźnionego gwałtownego wrzenia, dlatego należy ostrożnie obchodzić się z naczyniem. Aby temu zapobiec, należy <b>ZAWSZE</b> po wyłączeniu kuchenki odczekać co najmniej 20 sekund, aby temperatura się ustabilizowała. W czasie podgrzewania jedzenie można w razie potrzeby zamieszać, natomiast po podgrzaniu należy o tym <b>ZAWSZE</b> pamiętać. W przypadku poparzenia należy postępować zgodnie z poniższymi instrukcjami <b>PIERWSZEJ POMOCY</b> : <ul style="list-style-type: none"> <li>Zanurz oparzone miejsce w zimnej wodzie na co najmniej 10 minut.</li> <li>Żałoś czysty, suchy opatrunek.</li> <li>Nie smaruj poparzonego miejsca kremami, tłuszczami lub płynami.</li> </ul>	✓	✓	✓	✓
---	---	---	---	---	---

⚠ PRZESTROGA		🔥	⚡	☠	👉
★	Należy używać wyłącznie naczyń odpowiednich do stosowania w kuchenkach mikrofalowych. <b>NIE UŻYWAĆ</b> żadnych metalowych pojemników, zastawy ze złotymi lub srebrnymi zdobieniami, szpikulców, widelców itd. Należy usunąć druciane zamknięcia z plastikowych lub papierowych toreb. Powód: Mogą one spowodować wystąpienie łuków elektrycznych oraz iskrzenia, co może doprowadzić do uszkodzenia kuchenki mikrofalowej.	✓		✓	✓
☐	Nie należy używać kuchenki mikrofalowej do suszenia papieru lub odzieży.	✓		✓	✓
★	Mniejsze ilości jedzenia należy krócej podgrzewać. Pozwoli to zapobiec ich przypaleniu.	✓		✓	✓
☐	Nie wolno zanurzać kabla zasilającego ani wtyczki w wodzie; należy unikać ich kontaktu z gorącymi powierzchniami.	✓	✓		
☐	Jajek w skorupkach i całych jajek na twardo nie należy podgrzewać w kuchenkach mikrofalowych, ponieważ mogą one eksplodować nawet po zakończeniu podgrzewania. Nie wolno również podgrzewać szczelnie zamkniętych lub zamkniętych próżniowo butelek, słoików i innych pojemników, a także orzechów w łupinach, pomidorów itp.			✓	✓

☐	Nie wolno zakrywać otworów wentylacyjnych tkaniną lub papierem. Mogą się one zapalić, ponieważ z kuchenki wydobywa się gorące powietrze. Kuchenka może się również przegrzać i automatycznie wyłączyć. Do momentu jej schłodzenia ponowne włączenie nie będzie możliwe.	✓		✓	
☐	Podczas wyjmowania potraw z kuchenki należy zawsze używać rękawic kuchennych w celu uniknięcia przypadkowych oparzeń.			✓	
★	W połowie podgrzewania lub po jego zakończeniu należy zamieszać podgrzewany płyn i pozwolić mu odstać przynajmniej 20 sekund. Zapobiegnie to gwałtownemu wrzeniu.			✓	
★	Podczas otwierania kuchenki należy od niej stać na wyciągnięcie ramion. Pozwoli to uniknąć oparzeń przez gorące powietrze lub parę.			✓	
☐	Nie wolno włączać pustej kuchenki mikrofalowej. Z powodów bezpieczeństwa kuchenka automatycznie wyłączy się po 30 minutach. Zalecamy, aby przez cały czas, gdy kuchenka nie jest używana, stała w niej szklanka wody. Pozwoli to na absorpcję energii mikrofal po przypadkowym uruchomieniu kuchenki.	✓			✓
★	Kuchenkę należy zainstalować, zachowując odstęp podane w niniejszej instrukcji. (Patrz Instalowanie kuchenki mikrofalowej).	✓		✓	
★	Należy zachować ostrożność podczas podłączania urządzeń elektrycznych w pobliżu kuchenki.	✓	✓	✓	



## ŚRODKI OSTROŻNOŚCI ZAPOBIEGAJĄCE MOŻLIWEJ EKSPOZYCJI NA NADMIERNE DZIAŁANIE PROMIENIOWANIA MIKROFALOWEGO (TYLKO FUNKCJA KUCHENKI MIKROFALOWEJ)

Niestosowanie się do poniższych zasad bezpieczeństwa może narazić użytkownika na szkodliwe działanie promieniowania mikrofalowego.

- (a) Pod żadnym pozorem nie wolno próbować uruchomić kuchenki z otwartymi drzwiczkami, manipulować przy blokadach bezpieczeństwa (zatrząskach drzwiczek), ani wkładać przedmiotów do otworów blokad.
- (b) Nie WOLNO umieszczać żadnych przedmiotów między drzwiczkami kuchenki a płytą czołową, ani dopuszczać do gromadzenia się jedzenia lub resztek środków czyszczących na powierzchniach uszczelniających. Po użyciu kuchenki drzwiczki i ich powierzchnie uszczelniające należy wytrzeć najpierw wilgotną, a potem suchą, miękką szmatką.
- (c) W przypadku uszkodzenia kuchenki NIE WOLNO jej uruchamiać, dopóki nie zostanie naprawiona przez wykwalifikowanego pracownika serwisu, odpowiednio przeszkolonego przez producenta. Należy zwrócić szczególną uwagę na prawidłowe zamykanie się drzwiczek kuchenki oraz uszkodzenie następujących elementów:
  - (1) Drzwiczki (nie mogą być wygięte)
  - (2) Zawiasy drzwiczek (nie mogą być ułamane lub poluzowane)
  - (3) Uszczelnienie drzwiczek i powierzchnie uszczelniające
- (d) Regulacja i naprawa kuchenki powinny być wykonywane tylko przez wykwalifikowanych pracowników serwisu, odpowiednio przeszkolonych przez producenta.

Naprawienie urządzenia, wymiana akcesorium lub naprawa uszkodzenia obudowy podlega opłacie, jeśli urządzenie i/lub akcesorium zostało uszkodzone przez klienta. Powyższy warunek dotyczy następujących uszkodzeń:

- (a) Wyszczerbienia, wgniecenia, zarysowania i pęknięcia drzwiczek, uchwytu, panelu zewnętrznego i panelu sterowania.
- (b) Uszkodzenia lub zgubienia tacki, pierścienia obrotowego, łącznika i drucianej podstawki.

- Urządzenie należy używać zgodnie z przeznaczeniem i stosując się do instrukcji. Ostrzeżenia, przestrogi i ważne instrukcje dotyczące bezpieczeństwa umieszczone w tej instrukcji nie obejmują wszystkich warunków i sytuacji, z którymi może zetknąć się użytkownik. Podczas instalacji, konserwacji i obsługi urządzenia należy zachować szczególną ostrożność i zdrowy rozsądek.
- Ponieważ niniejsze instrukcje obsługi dotyczą wielu modeli, cechy zakupionej kuchenki mikrofalowej mogą nieznacznie różnić się od opisanych w instrukcji i część może jej nie dotyczyć. W przypadku pytań lub wątpliwości należy skontaktować się z najbliższym serwisem albo uzyskać pomoc i informacje na stronie [www.samsung.com](http://www.samsung.com).
- Kuchenka mikrofalowa jest przeznaczona do podgrzewania jedzenia. Kuchenka jest przeznaczona wyłącznie do użytku domowego. Nie wolno podgrzewać tkanin lub poduszek wypełnionych ziarnami. Może to spowodować poparzenia i pożar. Producent nie odpowiada za szkody spowodowane nieprawidłową eksploatacją urządzenia.
- Nadmierne zabrudzenie kuchenki może spowodować uszkodzenia jej powierzchni i wpłynąć negatywnie na okres eksploatacji urządzenia lub doprowadzić do powstania niebezpiecznych sytuacji.



## PRAWIDŁOWE USUWANIE PRODUKTU (ZUŻYTY SPRZĘT ELEKTRYCZNY I ELEKTRONICZNY)

### (Dotyczy krajów, w których stosuje się systemy segregacji odpadów)

To oznaczenie umieszczone na produkcie, akcesoriach lub dokumentacji oznacza, że po zakończeniu eksploatacji nie należy tego produktu ani jego akcesoriów (np. ładowarki, zestawu słuchawkowego, przewodu USB) wyrzucać wraz ze zwykłymi odpadami gospodarstwa domowego. Aby uniknąć szkodliwego wpływu na środowisko naturalne i zdrowie ludzi wskutek niekontrolowanego usuwania odpadów, prosimy o oddzielenie tych przedmiotów od odpadów innego typu oraz o odpowiedzialny recykling i praktykowanie ponownego wykorzystania materiałów.

W celu uzyskania informacji na temat miejsca i sposobu bezpiecznego dla środowiska recyklingu tych przedmiotów, użytkownicy w gospodarstwach domowych powinni skontaktować się z punktem sprzedaży detalicznej, w którym dokonali zakupu produktu, lub z organem władz lokalnych.

Użytkownicy w firmach powinni skontaktować się ze swoim dostawcą i sprawdzić warunki umowy zakupu. Produktu ani jego akcesoriów nie należy usuwać razem z innymi odpadami komercyjnymi.

## SPIS TREŚCI

Skrócona instrukcja obsługi .....	11
Akcesoria .....	12
Piekarnik .....	13
Panel sterowania .....	13
Ustawianie godziny .....	14
Jak działa kuchenka mikrofalowa .....	14
Sprawdzanie poprawności działania kuchenki .....	15
Ustawianie trybu oszczędzania energii .....	15
Gotowanie/Podgrzewanie .....	15
Poziomy mocy .....	16
Zatrzymywanie pracy kuchenki .....	16
Dostosowywanie czasu pracy .....	16
Korzystanie z funkcji szybkiego podgrzewania/gotowania .....	17
Ustawienia szybkiego podgrzewania/gotowania .....	17
Korzystanie z automatycznej funkcji szybkiego rozmrażania .....	18
Ustawienia szybkiego rozmrażania .....	18
Grillowanie .....	19
Tryb łączony mikrofal i grilla .....	19
Gotowanie wieloetapowe .....	20
Wybór akcesoriów .....	20
Wyłączenie sygnału dźwiękowego .....	21
Blokada bezpieczeństwa kuchenki mikrofalowej .....	21
Lista naczyń i przyborów kuchennych .....	21
Zasady przygotowywania potraw .....	22
Co zrobić w przypadku wystąpienia problemu lub wątpliwości .....	30
Parametry techniczne .....	31

## SKRÓCONA INSTRUKCJA OBSŁUGI

### Przygotowywanie posiłku.

1. Umieść jedzenie w kuchenice.  
Wybierz poziom mocy urządzenia, naciskając przycisk **Poziom mocy** odpowiednią liczbę razy.



2. Wybierz czas gotowania naciskając odpowiednio przycisk **10 min**, **1 min** lub **10 s**.

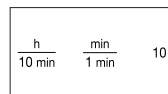

3. Naciśnij przycisk **Start** (◊).

**Efekt:** Po zakończeniu gotowania zostaną wyemitowane cztery sygnały dźwiękowe.

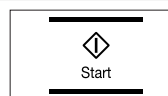

### Rozmrażanie żywności.

1. Umieść zamrożone jedzenie w kuchenice.  
Naciśnij przycisk **Szybkie rozmrażanie** (\*\*) jeden raz lub kilka razy, w zależności od rodzaju rozmrażanego produktu.

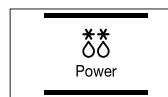

2. Określ wagę produktu, naciskając odpowiednio przyciski **kg** i **100g**.

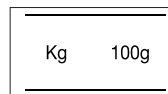

3. Naciśnij przycisk **Start** (◊).

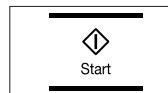

### Aby wydłużyć czas gotowania.

Pozostaw posiłek w kuchenice.  
Naciśnij przycisk **+30s** raz lub więcej razy, jeśli chcesz kilkakrotnie wydłużyć czas o 30 sekund.

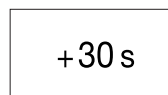

**Grillowanie.**

1. Rozgrzej grill, naciskając przycisk **Grill** (⌚), a następnie przyciski ustawień czasu (**10 min, 1 min** lub **10 s**) i przycisk **Start** (⬇).



2. Umieść jedzenie na ruszcie w kuchence mikrofalowej. Naciśnij przycisk **Grill** (⌚). Wybierz czas, naciskając odpowiednio przycisk **10 min, 1 min** i **10 s**.

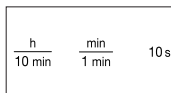

3. Naciśnij przycisk **Start** (⬇).

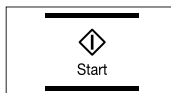
**AKCESORIA**

W zależności od modelu kuchenki mikrofalowej dostarczane są różne akcesoria, których można używać na różne sposoby.

1. **Pierścień obrotowy**-umieszczany na środku kuchenki.

**Przeznaczenie:** Pierścień obrotowy podtrzymuje tacę.



2. **Taca obrotowa**-umieszczana na pierścieniu obrotowym, środkowa część jest umieszczana na łączniku.

**Przeznaczenie:** Taca obrotowa stanowi podstawową powierzchnię do gotowania i może być łatwo wyjmowana w celu wyczyszczenia.

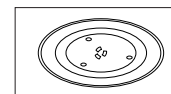

3. **Druciana podstawka**-umieszczana na tacy obrotowej.

**Przeznaczenie:** Druciana podstawka może być używany do grillowania oraz gotowania w trybie kombinowanym.

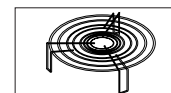

**NIE WOLNO** używać kuchenki mikrofalowej bez pierścienia obrotowego i tacy.

## PIEKARNIK

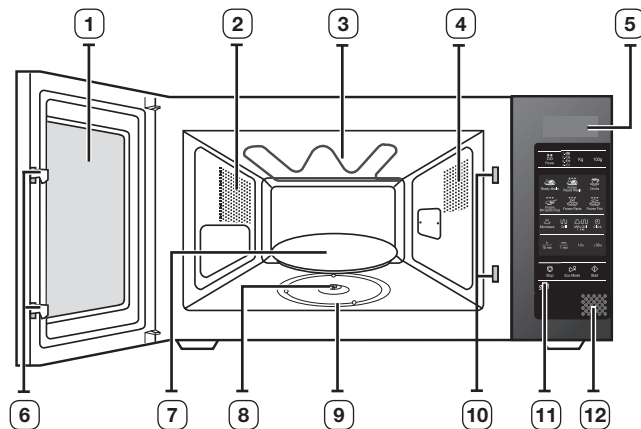

- |                        |                                   |
|------------------------|-----------------------------------|
| 1. DRZWICZKI           | 7. TACA OBROTOWA                  |
| 2. OTWORY WENTYLACYJNE | 8. ŁĄCZNIK                        |
| 3. GRILL               | 9. PIERŚCIEN OBROTOWY             |
| 4. OŚWIETLENIE         | 10. OTWORY BŁOKADY BEZPIECZEŃSTWA |
| 5. WYŚWIETLACZ         | 11. PANEL STEROWANIA              |
| 6. ZATRZASKI DRZWICZEK | 12. PRZYCISK OTWIERANIA DRZWICZEK |

## PANEL STEROWANIA

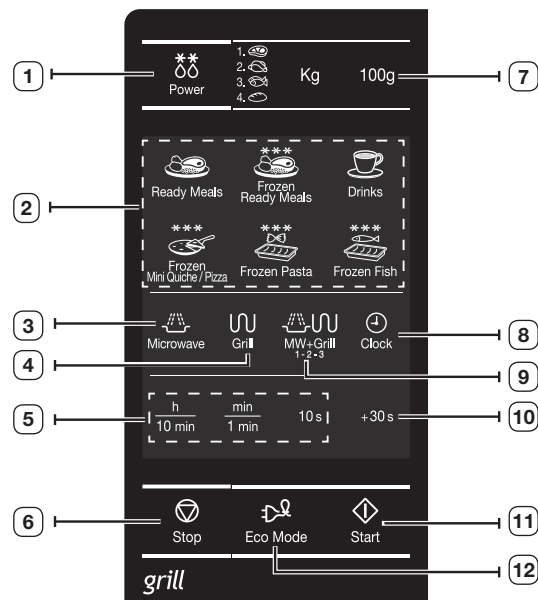

- |   |                                   |
|---|-----------------------------------|
| 1. AUTOMATYCZNA FUNKCJA SZYBKIEGO ROZMRAŻANIA | 7. WYBÓR WAGI PRODUKTU            |
| 2. SZYBKE PODGRZEWANIE/ GOTOWANIE             | 8. PRZYCISK USTAWIANIA ZEGARA     |
| 3. PRZYCISK TRYB MIKROFALI                    | 9. PRZYCISK TRYBU KOMBINOWANEGO   |
| 4. PRZYCISK TRYB GRILLA                       | 10. PRZYCISK +30 S                |
| 5. PRZYCISK USTAWIANIE CZASU                  | 11. PRZYCISK START                |
| 6. PRZYCISK ZATRZYMANIA/ ANULOWANIA           | 12. PRZYCISK OSZCZĘDZANIA ENERGII |

## USTAWIANIE GODZINY

Kuchenka mikrofalowa jest wyposażona we wbudowany zegar. Gdy zostanie włączone zasilanie, na ekranie wyświetli się automatycznie „:0”, „88:88” lub „12:00”.

Ustaw aktualny czas. Godzina może być wyświetlana w formacie 12- i 24-godzinnym. Zegar należy ustawić w następujących przypadkach:

- przy pierwszej instalacji kuchenki mikrofalowej
- po awarii zasilania

 Należy pamiętać o zaktualizowaniu ustawień zegara po przejściu na czas letni lub zimowy.

### Funkcja automatycznego oszczędzania energii

Jeżeli podczas wybierania ustawień urządzenia lub pracy w tymczasowym trybie zatrzymania nie zostanie wybrana żadna funkcja, ustawienie zostanie anulowane, a po 25 minutach zostanie wyświetlony zegar.

Jeśli drzwiczki są otwarte, lampa kuchenki jest wyłączana po 5 minutach.

1. Aby wyświetlić czas w formacie:

24-godzinnym

12-godzinnym

Naciśnij przycisk **zegara** jeden lub dwa razy.



2. Ustaw godzinę za pomocą przycisku **h**, a minuty za pomocą przycisku **min**.

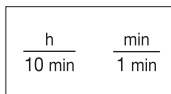

3. Po wyświetleniu właściwego czasu naciśnij ponownie przycisk **zegara**, aby uruchomić zegar.

#### **Efekt:**

Godzina jest wyświetlana zawsze, gdy kuchenka mikrofalowa nie jest używana.



## JAK DZIAŁA KUCHENKA MIKROFALOWA

Mikrofałe to fale elektromagnetyczne o wysokiej częstotliwości, których energia umożliwia gotowanie lub podgrzewanie pożywienia bez zmiany jego postaci lub koloru.

Kuchenki mikrofalowej można używać do:

- rozmrażania,
- szybkiego podgrzewania/gotowania,
- gotowania.

Zasada działania.

1. Mikrofałe generowane przez magnetron rozprzestrzeniają się równomiernie, padając na pożywienie obracające się na tacy. Dzięki temu pożywienie jest przygotowywane równomiernie.

2. Mikrofałe są pochłaniane przez pożywienie do głębokości około 2,5 cm. Proces jest kontynuowany, gdyż temperatura rozprasza się wewnątrz pożywienia.

3. Czas przygotowania zależy od użytego naczynia i właściwości pożywienia:

- ilości i gęstości,
- zawartości wody,
- temperatury początkowej (zamrożone czy niezamrożone).

 Ponieważ wewnątrz pożywienia jest gotowane/podgrzewane dzięki zjawisku rozproszenia temperatury, proces jest kontynuowany nawet po wyjęciu pożywienia z kuchenki. Należy zatem przestrzegać czasów przygotowania określonych w przepisach oraz w niniejszej instrukcji, aby zapewnić:

- równomierne przygotowanie części wewnętrznej i zewnętrznej pożywienia,
- równą temperaturę we wszystkich częściach pożywienia.

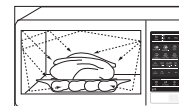

## SPRAWDZANIE POPRAWNOŚCI DZIAŁANIA KUCHENKI

Poniższa procedura pozwala w dowolnej chwili sprawdzić, czy kuchenka działa poprawnie. Otwórz drzwiczki kuchenki naciskając duży przycisk, znajdujący się w prawym dolnym rogu panelu sterowania.

Umieść miseczkę wody na tacy obrotowej. Następnie zamknij drzwi.

1. Naciśnij przycisk **poziomu mocy** i ustaw czas na 4-5 minut, naciskając przycisk **1 min** odpowiednią ilość razy.

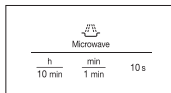

2. Naciśnij przycisk **Start** (◊).

**Efekt:** Kuchenka będzie podgrzewała wodę przez 4 lub 5 minut. Po tym czasie woda powinna zawrzeć.

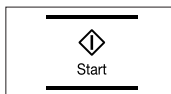

- Kuchenka musi być podłączona do odpowiedniego gniazdka elektrycznego. Taca obrotowa musi być włożona na swoje miejsce w kuchenke. Jeśli używany jest inny poziom mocy niż maksymalny, zagotowanie wody zajmuje więcej czasu.

## USTAWIANIE TRYBU OSZCZĘDZANIA ENERGII

Kuchenka posiada tryb oszczędzania energii. Ta funkcja pozwala oszczędzać prąd, gdy kuchenka nie jest używana.

- naciśnij przycisk **Oszczędzanie energii**.
- Aby wyłączyć tryb oszczędzania energii, wystarczy otworzyć drzwiczki, po czym na wyświetlaczu pojawi się bieżący czas. Kuchenka jest gotowa do użycia.



## GOTOWANIE/PODGRZEWANIE

Poniższa procedura opisuje sposób gotowania i podgrzewania pożywienia. Należy **ZAWSZE** sprawdzać ustawienia gotowania przed pozostawieniem kuchenki bez nadzoru.

Najpierw umieść jedzenie na środku tacy obrotowej. Następnie zamknij drzwi.

1. Naciśnij przycisk wyboru **poziomu mocy**.

**Efekt:** Zostanie wyświetlona wartość 800 W (maksymalna moc gotowania); Ustaw odpowiedni poziom mocy, naciskając przycisk **poziomu mocy** do momentu wyświetlenia żądanej wartości. Więcej informacji można znaleźć w tabeli poziomów mocy na następnej stronie.

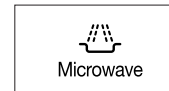

2. Wybierz czas, naciskając odpowiednio przycisk **10 min**, **1 min** i **10 s**.

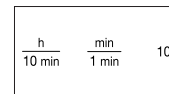

3. Naciśnij przycisk **Start** (◊).

**Efekt:** W kuchenke zapali się światło, a taca zacznie się obracać.

- 1) Rozpocznie się gotowanie, a po jego zakończeniu wyemitowane zostaną się cztery sygnały dźwiękowe.
- 2) Kuchenka 3 razy przypomni sygnałem dźwiękowym (raz na minutę) o zakończeniu gotowania.
- 3) Na wyświetlaczu zostanie ponownie wyświetlona aktualna godzina.

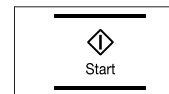



- Nie wolno** włączać pustej kuchenki mikrofalowej.

## POZIOMY MOCY

Do wyboru są poniższe poziomy mocy.

Poziom mocy	Moc wyjściowa	
	MIKROFALE	GRILL
WYSOKI	800 W	-
PODWYŻSZONY	600 W	-
ŚREDNI	450 W	-
OBNIŻONY	300 W	-
ROZMRAŻANIE(☞☞)	180 W	-
NISKI/UTRZYMYWANIE TEMPERATURY	100 W	-
GRILL	-	1100 W
KOMBI I (☞☞☞)	600 W	1100 W
KOMBI II (☞☞☞)	450 W	1100 W
KOMBI III (☞☞☞)	300 W	1100 W

 W przypadku wybrania wyższego poziomu mocy należy zmniejszyć czas gotowania.

 W przypadku niższego poziomu mocy należy zwiększyć czas gotowania.

## ZATRZYMYWANIE PRACY KUCHENKI

Gotowanie można przerwać w każdej chwili, aby sprawdzić potrawę.

1. Aby chwilowo zatrzymać gotowanie:  
Otwórz drzwiczki.

**Efekt:** Gotowanie zostanie zatrzymane. Aby wznowić gotowanie, zamknij drzwiczki i naciśnij ponownie przycisk **Start** (◊).

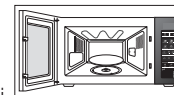

2. Aby całkowicie zatrzymać gotowanie:  
Naciśnij przycisk **Zatrzymania** (⊖).

**Efekt:** Gotowanie zostanie zatrzymane. Jeśli chcesz anulować ustawienia kuchenki, ponownie naciśnij przycisk **Zatrzymania** (⊖).

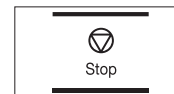

-  Możesz anulować dowolne ustawienie przed rozpoczęciem gotowania, naciskając przycisk **Zatrzymania** (⊖).

## DOSTOSOWYWANIE CZASU PRACY

Możesz zwiększyć czas gotowania, naciskając przycisk +30 s. Każde naciśnięcie dodaje 30 sekund do czasu gotowania.

1. Naciśnij przycisk **+30 s**, aby dodać 30 sekund do czasu gotowania.

+30 s

2. Naciśnij przycisk **Start** (◊).

Start



## KORZYSTANIE Z FUNKCJI SZYBKIEGO PODGRZEWANIA/GOTOWANIA

W przypadku korzystania z funkcji szybkiego podgrzewania czas gotowania jest ustawiany automatycznie.

Liczbę porcji można ustawić, naciskając wybrany przycisk szybkiego podgrzewania odpowiednią liczbę razy.

Najpierw umieść potrawę na środku tacy obrotowej i zamknij drzwiczki.

Naciśnij wybrany przycisk **Szybkiego podgrzewania/gotowania** żądaną ilość razy.



**Efekt:** Naciśnij przycisk **Start** (↔), aby rozpocząć gotowanie. Po zakończeniu gotowania:

- 1) Wyemitowane zostaną cztery sygnały dźwiękowe.
- 2) Kuchenka 3 razy przypomni sygnałem dźwiękowym o zakończeniu gotowania (raz na minutę).
- 3) Na wyświetlaczu zostanie ponownie wyświetlona aktualna godzina.

**Przykład:** Naciśnij jednokrotnie przycisk **napoju**, aby podgrzać zawartość jednej filiżanki do kawy. Więcej informacji można znaleźć w tabeli na następnej stronie.

Należy używać tylko tych składników, które można bezpiecznie podgrzewać w kuchenke mikrofalowej.

## USTAWIENIA SZYBKIEGO PODGRZEWANIA/GOTOWANIA

W poniższej tabeli przedstawiono sześć programów automatycznego podgrzewania/gotowania, ilości, czasy oczekiwania po ugotowaniu potraw oraz odpowiednie zalecenia.

Potrawa/ Przycisk	Wielkość porcji	Czas oczekiwania	Zalecenia
Zimne dania gotowe 	300-350 g 400-450 g	3 min	Ułóż danie na talerzu ceramicznym i owiń folią do kuchenek mikrofalowych. Ten program jest odpowiedni do przygotowywania posiłków zawierających 3 składniki (np. mięso z sosem, warzywa i ziemniaki, ryż lub makaron).

Potrawa/ Przycisk	Wielkość porcji	Czas oczekiwania	Zalecenia
Gotowe dania mrożone 	300-350 g 400-450 g	4 min	Upewnij się, że pojemnika, w którym znajduje się gotowe danie, można używać w kuchenke mikrofalowej. Zdejmij folię. Mrożone danie umieść na środku kuchenki. Ten program jest odpowiedni do przygotowywania gotowych dań zawierających 3 składniki (np. mięso z sosem, warzywa i dodatki — ziemniaki, ryż lub makaron).
Napoje (kawa, mleko, herbata lub woda o temperaturze pokojoowej) 	150 ml (1 filiżanka) 250 ml (1 kubek)	1-2 min	Wlej do ceramicznej filiżanki i podgrzewaj bez przykrycia. Umieść filiżankę (150 ml) lub kubek (250 ml) na środku tacy obrotowej. Dokładnie wymieszaj przed rozpoczęciem i po upływie czasu oczekiwania.
Mrożone minizapieczki/ minipizze 	150 g (4-6 szt.) 250 g (7-9 szt.)	-	Rozłóż minizapieczki lub minipizze równomiernie na ruszcie.
Mrożone danie z makaronu 	200 g 400 g	2-3 min	Umieść mrożone danie z makaronu w szklanym naczyniu żaroodpornym odpowiedniej wielkości. Postaw potrawę na ruszcie. Ten program jest odpowiedni do przygotowywania mrożonych dań z makaronu typu lasagne, cannelloni czy macaroni.
Mrożona zapieczka rybna 	200 g 400 g	2-3 min	Umieść mrożone danie rybne w szklanym naczyniu żaroodpornym odpowiedniej wielkości. Postaw potrawę na ruszcie. Ten program jest odpowiedni do przygotowywania gotowych mrożonych dań z filetów rybnych z warzywami i sosem.

## KORZYSTANIE Z AUTOMATYCZNEJ FUNKCJI SZYBKIEGO ROZMRAŻANIA

Funkcja szybkiego rozmrażania umożliwia rozmrażanie mięsa, drobiu, ryb i pieczywa/ciast. Czas rozmrażania i poziom mocy są ustawiane automatycznie. Wystarczy wybrać odpowiedni program i określić wagę.

-  Należy używać tylko naczyń, które są bezpieczne dla kuchenek mikrofalowych.

Najpierw umieść zmrożoną potrawę na środku tacy obrotowej i zamknij drzwiczki.

1. Wybierz rodzaj przygotowywanego jedzenia, naciskając przycisk **Szybkie rozmrażanie** (☼☼) odpowiednią liczbę razy. (Więcej informacji można znaleźć w tabeli na następnej stronie).

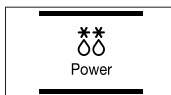

2. Wybierz wagę produktu za pomocą przycisków **kg** i **100g**. Maksymalna wartość ustawienia to 1500 g.

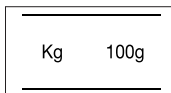

3. Naciśnij przycisk **Start** (◊).

### Efekt:

- Rozpocznie się rozmrażanie.
- W połowie procesu rozmrażania kuchenka emituje sygnał dźwiękowy, przypominając o konieczności obrócenia jedzenia.
- Naciśnij przycisk **Start** (◊), aby zakończyć rozmrażanie.

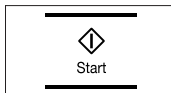

-  Istnieje również możliwość ręcznego ustawienia procesu rozmrażania. W tym celu należy wybrać funkcję Gotowanie/Podgrzewanie z poziomem mocy 180 W. Szczegółowe informacje na ten temat można znaleźć w rozdziale „Gotowanie/Podgrzewanie” (s. 15).

## USTAWIENIA SZYBKIEGO ROZMRAŻANIA

W poniższej tabeli przedstawiono poszczególne programy szybkiego rozmrażania, ilości, czas rozmrażania i odpowiednie zalecenia.

Przed rozpoczęciem rozmrażania należy wyjąć produkt z opakowania. Umieść mięso, drób, rybę, chleb lub ciasto na talerzu ceramicznym.

Symbol/ Potrawa	Porcja	Czas oczekiwania	Zalecenia
1. Mięso	200-1500 g	20-60 min	Ostroń brzegi folią aluminiową. Po usłyszeniu sygnału obróć mięso. Ten program jest odpowiedni do rozmrażania wołowiny, baraniny, wieprzowiny, steków, mięsa krojonego i mielonego.
2. Drób	200-1500 g	20-60 min	Ostroń końce udek i skrzydełek folią aluminiową. Po usłyszeniu sygnału obróć drób na drugą stronę. Ten program jest odpowiedni do rozmrażania całych kurczaków lub kawałków kurczaka.
3. Ryby	200-1500 g	20-50 min	Ostroń ogon ryby folią aluminiową. Po usłyszeniu sygnału obróć rybę na drugą stronę. Ten program jest odpowiedni do rozmrażania całych ryb lub filetów rybnych.
4. Chleb/ Ciasto	125-625 g	5-20 min	Umieść chleb na kawałku ręcznika papierowego i po usłyszeniu sygnału obróć na drugą stronę. Połóż ciasto na talerzu ceramicznym i-jeśli to możliwe-po usłyszeniu sygnału obróć na drugą stronę. Kuchenka działa przez cały czas i wyłączy się po otwarciu drzwiczek. Ten program jest odpowiedni do rozmrażania wszystkich rodzajów chleba krojonego lub całego, a także bułek i bagietek. Bułki należy ułożyć w okrąg. Ten program jest odpowiedni do rozmrażania wszystkich rodzajów ciast drożdżowych, francuskich, biszkoptów i serników. Nie jest odpowiedni do ciasta kruchego, ciast z kremem lub z owocami ani ciast z dekoracją czekoladową.

-  Wybierz funkcję Ręczne Rozmrażanie i ustaw poziom mocy na 180 W, jeśli chcesz ręcznie uruchomić proces rozmrażania. Więcej informacji na temat ręcznego rozmrażania oraz czasu rozmrażania można znaleźć na str. 27.

## GRILLOWANIE

Grill umożliwia szybkie podgrzanie i opieczenie jedzenia bez używania mikrofal. Służy do tego druciana podstawka dostarczona wraz z kuchenką mikrofalową.

1. Rozgrzej grill, naciskając przycisk **Grill**, a następnie przyciski ustawień czasu (**10 min**, **1 min** lub **10 s**) i przycisk **Start**.



2. Otwórz drzwiczki i umieść jedzenie na podstawce.

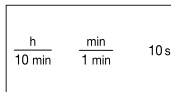

3. Umieść jedzenie na ruszcie w kuchenke mikrofalowej. Naciśnij przycisk **Grill**. Wybierz czas, naciskając odpowiednio przycisk **10 min**, **1 min** i **10 s**. (Maksymalny czas grillowania wynosi 60 minut).

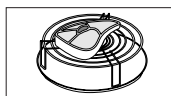

4. Naciśnij przycisk **Start** (◊).

**Efekt:** W kuchenke zapali się światło, a taca zacznie się obracać.

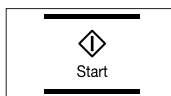

- 1) Rozpocznie się gotowanie, a po jego zakończeniu wyemitowane zostaną się cztery sygnały dźwiękowe.
- 2) Kuchenka 3 razy przypomni sygnałem dźwiękowym (raz na minutę) o zakończeniu gotowania.
- 3) Na wyświetlaczu zostanie ponownie wyświetlona aktualna godzina.

- ☑ Wyłączanie się i włączanie grzałki to normalne zachowanie urządzenia. Zaprojektowano je w taki sposób, aby nie dopuścić do przegrzania.
- ☑ Podczas dotyknięcia żywności znajdującej się w kuchenke zawsze używaj rękawic ochronnych, aby uniknąć poparzenia.

## TRYB ŁĄCZONY MIKROFAL I GRILLA

Aby szybko ugotować potrawę i jednocześnie ją przyrumienić, gotowanie za pomocą mikrofal można połączyć z grillowaniem.

- ☑ Należy **ZAWSZE** używać przyborów kuchennych, które mogą być bezpiecznie używane w kuchenkach mikrofalowych i tradycyjnych. Najlepsze są naczynia szklane i ceramiczne, ponieważ umożliwiają swobodny przepływ mikrofal przez potrawę.
- ☑ Podczas dotyknięcia składników znajdujących się w kuchenke **ZAWSZE** używaj rękawic ochronnych, ponieważ mogą one być bardzo gorące.

1. Otwórz drzwiczki kuchenki. Umieść żywność na podstawce i połóż całość na tacy obrotowej. Zamknij drzwiczki.

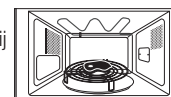

2. Naciśnij przycisk **Combi**.

**Efekt:** Zostaną wyświetlone następujące informacje:

**Kombinacyjny** (tryb mikrofal i grilla)  
**600 W** (moc wyjściowa)



- ☑ Ustaw odpowiedni **poziom mocy**, naciskając przycisk trybu **kombinacyjnego** do momentu wyświetlenia danej wartości mocy.
- ☑ Nie można ustawić temperatury grilla.

3. Wybierz czas, naciskając odpowiednio przycisk **10 min**, **1 min** i **10 s**. Maksymalny czas wynosi 60 minut.

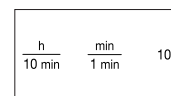

4. Naciśnij przycisk **Start** (◊).

**Efekt:** Rozpocznie się gotowanie w trybie łączonym. Po zakończeniu gotowania:

- 1) Wyemitowane zostaną cztery sygnały dźwiękowe.
- 2) Kuchenka 3 razy przypomni sygnałem dźwiękowym (raz na minutę) o zakończeniu gotowania.
- 3) Na wyświetlaczu zostanie ponownie wyświetlona aktualna godzina.

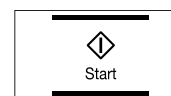

- ☑ Maksymalna moc pracy w trybie kombinowanym kuchenki i grilla to 600 W.

## GOTOWANIE WIELOETAPOWE

W tej kuchence mikrofalowej można zaprogramować do trzech etapów gotowania.

**Przykład:** Aby rozmrozić potrawę w trybie rozmrażania i ugotować ją, nie trzeba zmieniać ustawień kuchenki po każdym etapie. Zamiast tego można rozmrozić i przygotować np. 500 g ryby w następujących trzech etapach:

- Rozmrażanie
- Gotowanie I
- Gotowanie II

 W trybie gotowania wieloetapowego można wybrać dwa lub trzy etapy przyrządzania potrawy.

Po wybraniu gotowania 3-etapowego pierwszym etapem jest zawsze rozmrażanie.

Nie naciskaj przycisku (◊) aż do momentu wybrania wszystkich etapów gotowania.

1. Naciśnij przycisk **Szybkie rozmrażanie** (☼☼) jeden raz lub kilka razy.

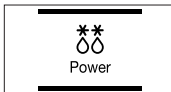

2. Określ wagę produktu (w podanym przykładzie jest to 500 g), naciskając przyciski **kg** i **100g** odpowiednią ilość razy.

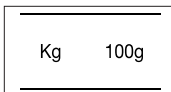

3. Naciśnij przycisk wyboru **poziomu mocy**. Tryb mikrofal (I):

; w razie potrzeby wybierz poziom mocy, naciskając przycisk **poziomu mocy** żądaną ilość razy. (w podanym przykładzie 600 W).

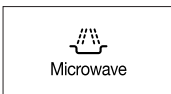

4. Ustaw czas, naciskając przyciski **10 min**, **1 min** i **10 s** żądaną ilość razy (w podanym przykładzie są to 4 minuty).

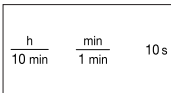

5. Naciśnij przycisk **Grill**. Tryb grillowania (II):



6. Ustaw czas, naciskając przyciski **10 min**, **1 min** i **10 s** żądaną ilość razy (w podanym przykładzie jest to 5 minut). (Maksymalny czas grillowania wynosi 60 minut).

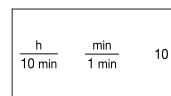

7. Naciśnij przycisk **Start** (◊).

### Efekt:

Te trzy tryby (rozmrażanie i gotowanie I, II) są włączane kolejno. W zależności od wybranego trybu rozmrażania po upływie połowy czasu pracy kuchenka wyemituje sygnał dźwiękowy, przypominający o odwróceniu produktu. Po zakończeniu gotowania wyemitowane zostaną cztery sygnały dźwiękowe.

- Kuchenka 3 razy przypomni sygnałem dźwiękowym (raz na minutę) o zakończeniu gotowania.
- Na wyświetlaczu zostanie ponownie wyświetlona aktualna godzina.

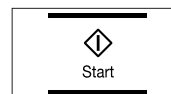

## WYBÓR AKCESORIÓW

Należy korzystać wyłącznie z przyborów, które mogą być bezpiecznie używane w kuchenkach mikrofalowych. Nie należy używać plastikowych pojemników, naczyń ani papierowych kubeczków, ręczników itp.

W przypadku wybrania trybu kombinowanego (grill + mikrofałe) należy używać wyłącznie przyborów, które mogą być bezpiecznie używane w kuchenkach mikrofalowych i tradycyjnych.

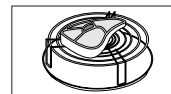

-  Więcej szczegółów dotyczących przyborów kuchennych można znaleźć na liście naczyń i przyborów kuchennych na str. 21-22.

## WYŁĄCZANIE SYGNAŁU DŹWIĘKOWEGO

Sygnal dźwiękowy można wyłączyć w dowolnym momencie.

1. Naciśnij jednocześnie przyciski **Zatrzymania** (⏏) i **Start** (▶).

**Efekt:** Naciśnięcie przycisku nie będzie powodowało sygnałem dźwiękowym.

OFF

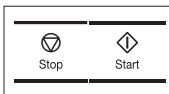

2. Aby ponownie włączyć sygnały dźwiękowe, naciśnij jednocześnie przyciski **Zatrzymania** (⏏) i **Start** (▶).

**Efekt:** Sygnal dźwiękowy jest ponownie włączony.

ON

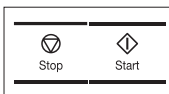

## BLOKADA BEZPIECZEŃSTWA KUCHENKI MIKROFALOWEJ

Kuchenka mikrofalowa jest wyposażona w specjalny program blokowania, który uniemożliwia przypadkowe włączenie kuchenki przez dziecko lub niepowołaną osobę.

Kuchenkę można zablokować w dowolnym momencie.

1. Naciśnij jednocześnie przyciski **Zatrzymania** (⏏) i **Zegar** (⌚).

**Wynik:** Kuchenka zostanie zablokowana (nie będzie można uruchomić żadnej funkcji).

L

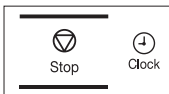

2. Aby odblokować kuchenkę, ponownie naciśnij jednocześnie przyciski **Zatrzymania** (⏏) i **Zegar** (⌚).

**Efekt:** Spowoduje to odblokowanie kuchenki.

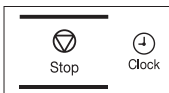

## LISTA NACZYŃ I PRZYBORÓW KUCHENNYCH

Aby przygotować jedzenie w kuchenke mikrofalowej, mikrofałe muszą swobodnie przenikać przez żywność, czyli nie mogą być odbijane lub pochłaniane przez naczynia. Należy zatem odpowiednio dobrać przybory kuchenne. Jeśli dany przedmiot posiada specjalne oznaczenie, może on być bez obaw stosowany w kuchenkach mikrofalowych. W poniższej tabeli przedstawiono różne rodzaje naczyń i przyborów kuchennych, a także ich przydatność i sposób użycia w kuchenke mikrofalowej.

Przybory kuchenne	Możliwość użycia w kuchenke mikrofalowej	Komentarz
Folia aluminiowa	✓ X	Może być używana w niewielkich ilościach w celu zabezpieczenia jedzenia przed przypaleniem. Jeśli folia znajduje się zbyt blisko ścianki kuchenki lub jest jej zbyt dużo, może wystąpić zjawisko łuku elektrycznego lub iskrzenia.
Talerz do zapiekania	✓	Nie należy go rozgrzewać dłużej niż przez osiem minut.
Naczynia porcelanowe i gliniane	✓	Porcelana, ceramika, emaliowane wyroby gliniane i porcelana miękka (kostna) mogą być używane pod warunkiem, że nie mają metalowych elementów ozdobnych.
Plastikowe lub tekturowe naczynia jednorazowe	✓	Niektóre produkty mrożone są pakowane przy użyciu takich materiałów.
Opakowania żywności typu fast food	✓	Możą być używane do podgrzewania jedzenia. Przegrzanie może spowodować stopnienie się materiałów wykonanych z polistyrenu.
• Kubki i pojemniki z polistyrenu	✓	Możą być używane do podgrzewania jedzenia. Przegrzanie może spowodować stopnienie się materiałów wykonanych z polistyrenu.
• Papierowe torby lub gazety	X	Możą ulec zapłonowi.
• Papier makulaturowy i metalowe elementy ozdobne	X	Możą powodować iskrzenia.
Wyroby szklane	✓	Możą być używane, jeśli nie mają metalowych elementów.
• Naczynia żaroodporne	✓	Możą być używane, jeśli nie mają metalowych elementów.

Przybory kuchenne	Możliwość użycia w kuchence mikrofalowej	Komentarz
<ul style="list-style-type: none"> <li>Delikatne wyroby szklane</li> <li>Słoiki</li> </ul>	✓	Mogą być używane do podgrzewania jedzenia lub płynów. Delikatne szkło może pękać w wyniku gwałtownego podgrzania.
<b>Wyroby metalowe</b> <ul style="list-style-type: none"> <li>Naczynia</li> <li>Zamknięcia toreb do zamrażania</li> </ul>	✗	Mogą spowodować iskrzenie lub pożar.
<b>Wyroby papierowe</b> <ul style="list-style-type: none"> <li>Talerze, kubki, serwetki i papier kuchenny</li> <li>Papier makulaturowy</li> </ul>	✓	Odpowiednie do krótkiego gotowania lub podgrzewania. Pochłaniają również nadmiar wilgoci.
<b>Wyroby plastikowe</b> <ul style="list-style-type: none"> <li>Pojemniki</li> <li>Folia kuchenna</li> <li>Torby do zamrażania</li> </ul>	✓	Zwłaszcza, jeśli są wykonane z plastiku odpornego na wysokie temperatury. Inne rodzaje plastiku mogą w wysokich temperaturach ulegać odkształceniom lub odbarwieniu. Nie używać naczyń z melaminy.
<ul style="list-style-type: none"> <li>Folia kuchenna</li> <li>Torby do zamrażania</li> </ul>	✓	Mogą być używane do zatrzymywania wilgoci. Nie powinny dotykać jedzenia. Podczas zdejmowania folii należy zachować ostrożność, ponieważ z potrawy będzie wydobywała się gorąca para.
<ul style="list-style-type: none"> <li>Torby do zamrażania</li> </ul>	✓ ✗	Tylko wówczas, gdy są odpowiednie do gotowania lub użycia w kuchence. Nie powinny być szczelnie zamknięte. W razie potrzeby należy je przedziurawić widelcem.
<b>Papier woskowany lub tłuszczoodporny</b>	✓	Może być używany do zatrzymywania wilgoci i zapobiegania rozpryskiwaniu się tłuszczu.

- ✓ : Zalecane  
 ✓✗ : Używać ostrożnie  
 ✗ : Niebezpieczne

## ZASADY PRZYGOTOWYWANIA POTRAW

### MIKROFALE

Energia mikrofal przenika przez jedzenie i jest pochłaniana przez znajdującą się w nim wodę, tłuszcz i cukier.

Mikrofałe powodują szybkie poruszanie się cząsteczek jedzenia. Szybki ruch cząsteczek powoduje tarcie, a uzyskane w jego wyniku ciepło umożliwia ugotowanie jedzenia.

### GOTOWANIE

#### Przybory kuchenne używane do gotowania w kuchence mikrofalowej:

W celu uzyskania maksymalnej skuteczności kucharki mikrofalowej przybory i naczynia kuchenne muszą umożliwiać swobodne przenikanie mikrofal. Mikrofałe są odbijane przez metale, takie jak stal nierdzewna, aluminium i miedź, ale mogą przenikać przez ceramikę, szkło, porcelanę i plastik, a także przez papier i drewno. Zatem nigdy nie można używać do gotowania metalowych pojemników.

#### Jedzenie, które można gotować w kuchence mikrofalowej:

Do gotowania w kuchence mikrofalowej nadaje się wiele rodzajów żywności, w tym świeże i mrożone warzywa, owoce, makaron, ryż, zboża, fasola, ryby i mięso. W kuchence mikrofalowej można również przygotować sosy, kremy, zupy, konserwy i konfitury. Ogólnie rzecz biorąc, w kuchence mikrofalowej można przygotować takie same dania, jak przy użyciu zwykłej kucharki. Można na przykład roztopić masło lub czekoladę (dodatkowe informacje można znaleźć w rozdziale zawierającym wskazówki i techniki przygotowania potraw).

#### Przykrywanie w czasie gotowania

Bardzo ważne jest przykrywanie jedzenia w czasie gotowania, ponieważ unosząca się para ułatwia gotowanie. Jedzenie można przykrywać na różne sposoby: np. za pomocą ceramicznego talerza, plastikowej pokrywki lub folii kuchennej do kucharek mikrofalowych.

#### Czas oczekiwania po ugotowaniu

Ważne jest, aby po zakończeniu gotowania odczekać kilka chwil w celu wyrównania się temperatury potrawy.

## Zasady przygotowywania mrożonych warzyw

Użyj odpowiedniego szklanego naczynia żaroodpornego z pokrywką. Warzywa należy gotować pod przykryciem co najmniej przez czas określony w tabeli poniżej. Aby uzyskać odpowiednią miękkość warzyw, czas gotowania można nieco wydłużyć.

Warzywa należy zamieszać dwukrotnie podczas gotowania oraz jeszcze raz po jego zakończeniu. Po zakończeniu gotowania dodaj sól, zioła lub masło. Po ugotowaniu warzywa powinny pozostać przykryte w podanym czasie oczekiwania.

Potrawa	Porcja	Zasilanie	Czas (min)	Czas oczekiwania (min)	Instrukcje
Szpinak	150 g	600 W	4½-5½	2-3	Dodaj 15 ml (1 łyżkę stołową) zimnej wody
Brokuły	300 g	600 W	9-10	2-3	Dodaj 30 ml (2 łyżkę stołową) zimnej wody.
Groszek	300 g	600 W	7½-8½	2-3	Dodaj 15 ml (1 łyżkę stołową) zimnej wody.
Zielona fasolka	300 g	600 W	8-9	2-3	Dodaj 30 ml (2 łyżkę stołową) zimnej wody.
Mieszanka warzyw (marchewka/ groszek/ kukurydza)	300 g	600 W	7½-8½	2-3	Dodaj 15 ml (1 łyżkę stołową) zimnej wody.
Mieszanka warzyw (dania chińskie)	300 g	600 W	8-9	2-3	Dodaj 15 ml (1 łyżkę stołową) zimnej wody.

## Zasady gotowania ryżu i makaronu

### Ryż:

Użyj dużej miski (ze szkła żaroodpornego) z przykrywką – ryż zwiększa dwukrotnie swoją objętość w czasie gotowania. Gotuj pod przykryciem.

Po upływie czasu gotowania zamieszaj, dodaj sól, zioła lub masło, a następnie odczekaj określony czas.

Uwaga: Po zakończeniu gotowania może okazać się, że ryż nie wchłonął całej wody.

### Makaron:

Użyj dużej szklanej miski żaroodpornej. Dodaj wrzącą wodę, szczyptę soli i dobrze wymieszaj. Gotuj bez przykrycia.

W czasie gotowania i po jego zakończeniu od czasu do czasu zamieszaj. Po ugotowaniu trzymaj pod przykryciem, a następnie starannie odcedź.

Potrawa	Porcja	Zasilanie	Czas (min)	Czas oczekiwania (min)	Instrukcje
Biały ryż (parboiled)	250 g	800 W	16-17	5	Dodaj 500 ml zimnej wody.
Brązowy ryż (parboiled)	250 g	800 W	21-22	5	Dodaj 500 ml zimnej wody.
Ryż mieszany (ryż i dziki ryż)	250 g	800 W	17-18	5	Dodaj 500 ml zimnej wody.
Mieszanka zbóż (ryż i zboża)	250 g	800 W	18-19	5	Dodaj 400 ml zimnej wody.
Makaron	250 g	800 W	11-12	5	Dodaj 1000 ml gorącej wody.



## Zasady gotowania świeżych warzyw

Użyj odpowiedniego szklanego naczynia żaroodpornego z pokrywką. Jeśli w tabeli poniżej nie została zalecana inna ilość wody, dodaj 30-45 ml zimnej wody (2-3 łyżki stołowe) na każde 250 g warzyw. Warzywa należy gotować pod przykryciem co najmniej przez czas określony w tabeli poniżej. Aby uzyskać odpowiednią miękkość warzyw, czas gotowania można nieco wydłużyć. Zamieszaj warzywa w czasie gotowania i po jego zakończeniu. Po zakończeniu gotowania dodaj sól, zioła lub masło. W czasie 3-minutowego oczekiwania warzywa powinny być przykryte.

**Wskazówka:** Pokrój świeże warzywa na kawałki o równej wielkości. Im mniejsze kawałki, tym krótszy czas ich gotowania.

Podczas gotowania świeżych warzyw kuchenka powinna być ustawiona na maksymalną moc (800 W).

Potrawa	Porcja	Czas (min)	Czas oczekiwania (min)	Instrukcje
Brokuły	250 g 500 g	4-4½ 7-7½	3	Przygotuj kawałki o równej wielkości. Ulóż je todygami do środka.
Bruksełki	250 g	5½-6½	3	Dodaj 60-75 ml (5-6 łyżek stołowych) wody.
Marchew	250 g	4½-5	3	Potnij marchewki na plasterki o podobnej wielkości.
Kalafior	250 g 500 g	5-5½ 8½-9	3	Przygotuj kawałki o równej wielkości. Przetnij większe kwiaty na pół. Ulóż je todygami do środka.
Cukinie	250 g	3½-4	3	Potnij cukinie na plasterki. Dodaj 30 ml (2 łyżki stołowe) wody lub trochę masła. Gotuj do pierwszej miękkości.
Bakłażany	250 g	3½-4	3	Potnij bakłażany na małe plasterki i polej je 1 łyżką stołową soku z cytryny.
Por	250 g	4½-5	3	Potnij pory na grube plastry.
Pieczarki	125 g 250 g	1½-2 3-3½	3	Przygotuj małe grzyby lub potnij większe na plasterki. Nie dodawaj wody. Polej sokiem z cytryny. Dopraw solą i pieprzem. Przed podaniem odcedź.
Cebula	250 g	5½-6	3	Potnij cebule na plasterki lub półowki. Dodaj 15 ml (1 łyżkę stołową) wody.
Papryka	250 g	4½-5	3	Potnij paprykę na małe plasterki.
Ziemniaki	250 g 500 g	4-5 7½-8½	3	Żwaz obrane ziemniaki i potnij je w kostkę o równej wielkości.
Rzepa	250 g	5-5½	3	Potnij rzepę w małą kostkę.

## PODGRZEWANIE

Kuchenka mikrofalowa umożliwi podgrzanie jedzenia w czasie o wiele krótszym niż na tradycyjnej kuchni.

Poziomy mocy i czas podgrzewania zostały opisane w poniższej tabeli. Dla podanych czasów podgrzewania przyjęto, że płyn mają temperaturę pokojową (około +18 do +20°C), a jedzenie jest schłodzone do temperatury około +5 do +7 °C.

### Układanie i przykrywanie

Unikaj podgrzewania dużych kawałków jedzenia, na przykład całej sztuki mięsa – mogą się one przypalać lub wysychać na wierzchu, pozostając zimne wewnątrz. Dużo efektywniejsze jest podgrzewanie małych kawałków.

### Poziomy mocy i mieszanie

- Niektóre rodzaje żywności można podgrzewać przy użyciu mocy 800 W, natomiast inne powinny być podgrzewane przy użyciu mocy 600 W, 450 W, a nawet 300 W. Szczegółowe informacje można znaleźć w tabeli. Zwykle lepszym rozwiązaniem jest podgrzewanie jedzenia przy użyciu niższego poziomu mocy, szczególnie gdy jedzenie jest delikatne, jest go dużo, lub podgrzewa się bardzo szybko (np. pasztet).

Podczas podgrzewania jedzenia należy pamiętać o zamieszaniu lub obróceniu jedzenia na drugą stronę. Jeśli to możliwe, przed podaniem jedzenie należy zamieszać ponownie.

- Należy zachować szczególną ostrożność w czasie podgrzewania płynów i odżywek dla dzieci. Aby uniknąć gwałtownego wrzenia i ewentualnego poparzenia, należy pamiętać o zamieszaniu jedzenia przed, w czasie i po zakończeniu podgrzewania. Podczas oczekiwania po podgrzaniu produkty te powinny pozostawać w kuchence mikrofalowej. Zaleca się włożenie do podgrzewanego płynu plastikowej łyżeczki lub szklanej pałeczki. Unikaj nadmiernego podgrzewania jedzenia (może to spowodować obniżenie jego wartości odżywczych). Najlepiej ustawić krótszy czas podgrzewania i wydłużyć go w razie potrzeby.

### Podgrzewanie i czas oczekiwania po podgrzaniu

Podczas podgrzewania danej potrawy po raz pierwszy warto zanotować czas na przyszłość.

Upewnij się zawsze, że jedzenie zostało równomiernie podgrzane.

Po podgrzaniu pozostaw jedzenie na krótki czas, aby jego temperatura mogła się wyrównać.

Jeśli w tabeli nie podano innych wartości, zalecany czas oczekiwania po podgrzaniu wynosi od 2 do 4 minut.

Należy zachować szczególną ostrożność w czasie podgrzewania płynów i odżywek dla dzieci. Zapoznaj się również z rozdziałem dotyczącym zasad bezpieczeństwa.

## PODGRZEWANIE PŁYNÓW

W przypadku podgrzewania płynu należy zawsze odczekać co najmniej 20 sekund, aby jego temperatura mogła się wyrównać. W czasie podgrzewania jedzenie można w razie potrzeby zamieszać, natomiast po podgrzaniu należy o tym ZAWSZE pamiętać. Aby uniknąć gwałtownego wrzenia i ewentualnego poparzenia, należy włożyć do napojów plastikową łyżeczkę lub szklaną pałeczkę oraz zamieszać je przed, w trakcie i po zakończeniu podgrzewania.

## PODGRZEWANIE ODŻYWEK DLA DZIECI

**JEDZENIE DLA DZIECI:** Wylóż zawartość słoiczka na głęboki talerz ceramiczny. Przykryj plastikową pokrywką. Po podgrzaniu dokładnie wymieszaj! Przed podaniem odstaw na 2-3 minuty. Wymieszaj ponownie i sprawdź temperaturę.

Zalecana temperatura: pomiędzy 30-40 °C.

**MLEKO DLA DZIECI:** Wlej mleko do sterylnej szklanej butelki. Podgrzewaj bez przykrycia. Nie wolno podgrzewać butelki z założonym smoczkciem, ponieważ w przypadku przegrzania butelka może wybuchnąć. Wstrząśnij przed odstawieniem, a następnie jeszcze raz przed podaniem dziecku! Zawsze sprawdzaj temperaturę jedzenia lub mleka dla dzieci przed ich podaniem. Zalecana temperatura: ok. 37°C.

**UWAGA:** Aby zapobiec poparzeniu, należy szczególnie dokładnie sprawdzać temperaturę jedzenia dla dzieci przed jego podaniem.

Poziomy mocy i czas podgrzewania zostały podane w tabeli obok.

## Odgrzewanie jedzenia i mleka dla dzieci

Poziomy mocy i czas podgrzewania zostały podane w poniższej tabeli.

Potrawa	Porcja	Zasilanie	Czas	Czas oczekiwania (min)	Instrukcje
Odżywki dla dzieci (warzywa + mięso)	190 g	600 W	30 sekund	2-3	Wylóż jedzenie na głęboki talerz ceramiczny. Gotuj pod przykryciem. Po podgrzaniu zamieszaj. Odstaw na 2-3 minuty. Przed podaniem zamieszaj i ostrożnie sprawdź temperaturę.
Kaszątka dla dzieci (zboża + mleko + owoce)	190 g	600 W	20 sekund	2-3	Wylóż jedzenie na głęboki talerz ceramiczny. Gotuj pod przykryciem. Po podgrzaniu zamieszaj. Odstaw na 2-3 minuty. Przed podaniem zamieszaj i ostrożnie sprawdź temperaturę.
Mleko dla dzieci	100 ml 200 ml	300 W	30-40 s. 50 s. do 1 min.	2-3	Zamieszaj lub wstrząśnij i przelej do wysterylizowanej szklanej butelki. Postaw na środku tacy obrotowej. Gotuj bez przykrycia. Wstrząśnij i odstaw na co najmniej 3 minuty. Przed podaniem wstrząśnij i ostrożnie sprawdź temperaturę.

## Odgrzewanie płynów i jedzenia

Poziomy mocy i czas podgrzewania zostały opisane w poniższej tabeli.

Potrawa	Porcja	Zasilanie	Czas (min)	Czas oczekiwania (min)	Instrukcje
Napoje (kawa, herbata i woda)	150 ml (1 filiżanka) 250 ml (1 kubek)	800 W	1-1½ 1½-2	1-2	Wlej do ceramicznej filiżanki i podgrzewaj bez przykrycia. Umieść filiżankę (150 ml) lub kubek (250 ml) na środku tacy obrotowej. Dokładnie wymieszaj przed rozpoczęciem i po upływie czasu oczekiwania.
Zupy (schłodzone)	250 g	800 W	3-3½	2-3	Wlej do głębokiego talerza ceramicznego. Przykryj plastikową pokrywką. Po podgrzaniu dokładnie wymieszaj. Wymieszaj ponownie przed podaniem.
Potrawy duszone (schłodzone)	350 g	600 W	5½-6½	2-3	Umieść potrawę na głębokim talerzu ceramicznym. Przykryj plastikową pokrywką. Zamieszaj od czasu do czasu podczas podgrzewania, a także przed odstawieniem i podaniem.
Makaron z sosem (schłodzony)	350 g	600 W	4½-5½	3	Położ makaron (np. spaghetti) na płaskim talerzu ceramicznym. Przykryj kuchenną folią do kuchenek mikrofalowych. Przed podaniem zamieszaj.
Nadziewane pierożki z sosem (schłodzone)	350 g	600 W	5-6	3	Umieść nadziewane pierożki (np. ravioli, tortellini) na głębokim talerzu ceramicznym. Przykryj plastikową pokrywką. Zamieszaj od czasu do czasu podczas podgrzewania, a także przed odstawieniem i podaniem.
Danie na talerzu (schłodzone)	350 g	600 W	5½-6½	3	Umieść danie składające się z 2-3 schłodzonych składników na talerzu ceramicznym. Przykryj kuchenną folią do kuchenek mikrofalowych.

## RĘCZNE ROZMRAŻANIE

Kuchenki mikrofalowe nadają się doskonale do rozmrażania żywności. Umożliwiają one skuteczne rozmrożenie w krótkim czasie. Jest to niezwykle wygodne, np. w przypadku niespodziewanych gości.

Mrożony drób musi być całkowicie rozmrożony przed ugotowaniem. Usuń metalowe elementy i opakowanie, aby płyn powstały podczas rozmrażania mógł swobodnie ściekać.

Umieść zamrożone jedzenie na talerzu bez przykrycia. W połowie czasu rozmrażania obróć na drugą stronę i odlej płyn. Usuń podroby jak tylko będzie to możliwe.

Od czasu do czasu sprawdzaj jedzenie, aby upewnić się, czy nie jest ciepłe.

- Jeśli małe lub cienkie części rozmrażanego jedzenia zaczynają się nagrzewać, można je osłonić podczas rozmrażania, owijając bardzo małymi kawałkami folii aluminiowej.

Jeśli zewnętrzna część drobiu zacznie się rozgrzewać, zatrzymaj rozmrażanie i odczekaj 20 minut przed kontynuowaniem.

Pozostaw ryby, mięso i drób jeszcze na jakiś czas w celu dokończenia rozmrażania. Czas oczekiwania przy pełnym rozmrożeniu może różnić się w zależności od ilości jedzenia. Szczegółowe informacje można znaleźć w poniższej tabeli.

**Wskazówka:** Cienkie kawałki jedzenia rozmrażają się lepiej niż grube, a mniejsza ilość może zostać rozmrożona w krótszym czasie. Pamiętaj o tym podczas zamrażania i rozmrażania jedzenia.

W celu rozmrożenia jedzenia zamrożonego w temperaturze około -18 do -20°C należy kierować się wskazówkami zawartymi w tabeli na sąsiedniej stronie.

Wszystkie rodzaje jedzenia należy rozmrażać przy użyciu poziomu mocy do rozmrażania (180 W, )

Potrawa	Porcja	Czas (min)	Czas oczekiwania (min)	Instrukcje
<b>Mięso</b> Mielona wołowina Steki wieprzowe	250 g 500 g 250 g	6½-7½ 10-12 7½-8½	5-25	Umieść mięso na płaskim talerzu ceramicznym. Osłoń cieńsze brzegi za pomocą folii aluminiowej. Obróć na drugą stronę po upływie połowy czasu rozmrażania!
<b>Drób</b> Kawałki kurczaka Cały kurczak	500 g (2 szt.) 900 g	14½-15½ 28-30	15-40	Umieść na płaskim talerzu ceramicznym kawałki kurczaka skórą do dołu, a całego kurczaka piersiami do dołu. Osłoń cieńsze kawałki, takie jak skrzydełka i końce udek, za pomocą folii aluminiowej. Obróć na drugą stronę po upływie połowy czasu rozmrażania!
<b>Ryby</b> Filety rybne	200 g (2 szt.) 400 g (4 szt.)	6-7 12-13	5-15	Umieść mrożone ryby na środku płaskiego talerza ceramicznego. Cieńsze końce podłóż pod grubsze części. Osłoń wąskie końce za pomocą folii aluminiowej. Obróć na drugą stronę po upływie połowy czasu rozmrażania!
<b>Owoce</b> Jagody	250 g	6-7	5-10	Rozłóż owoce na płaskim, okrągłym, szklanym naczyniu (o dużej średnicy).
<b>Pieczyno</b> Bulki (każda ok. 50 g) Tosty/Kanapki Chleb (mąka pszenna i żytnia)	2 szt. 4 szt. 250 g 500 g	½-1 2-2½ 4½-5 8-10	5-20	Ułóż bułki w okręgu, a chleb poziomo na papierze kuchennym pośrodku tacy obrotowej. Obróć na drugą stronę po upływie połowy czasu rozmrażania!

## GRILL

Element grzejny grilla znajduje się we wnętrzu kuchenki, pod górną ścianką. Włącza się on tylko wtedy, gdy drzwiczki kuchenki są zamknięte i taca się obraca. Obracanie się tacy umożliwia równomiernie przypieczenie jedzenia. Wstępne podgrzanie grilla przez 3-4 minuty sprawi, że jedzenie upiecze się szybciej.

### Przybory kuchenne używane podczas grillowania:

Powinny być wykonane z niepalnego materiału i mogą zawierać metalowe części. Nie można także używać przyborów wykonanych z plastiku, ponieważ mogą one ulec stopieniu.

### Rodzaje jedzenia odpowiednie do grillowania:

Kotlety, kielbaski, steki, hamburgery, plastry bekonu i baleronu, cienkie kawałki ryb, wszelkiego rodzaju kanapki i tosty z przybraniem.

### Ważna uwaga:

Należy pamiętać o umieszczeniu jedzenia na podwyższonym ruszcie, chyba że instrukcja zaleca inaczej.

## MIKROFALE + GRILL

Ten tryb gotowania umożliwia połączenie opiekania jedzenia za pomocą grilla z szybkością gotowania za pomocą mikrofal. Działa on tylko, gdy drzwiczki kuchenki są zamknięte, a taca się obraca. Obracanie się tacy umożliwia równe przypieczenie potrawy. Ten model został wyposażony w trzy tryby kombinowane: 600 W + grill, 450 W + grill i 300 W + grill.

### Przybory kuchenne używane w trybie łączonym mikrofales + grill

Należy używać przyborów kuchennych umożliwiających przenikanie mikrofal. Przybory kuchenne powinny być niepalne. W trybie łączonym nie można używać przyborów zawierających elementy metalowe. Nie można także używać przyborów wykonanych z plastiku, ponieważ mogą one ulec stopieniu.

### Żywność, którą można gotować w trybie mikrofales + grill:

Rodzaje jedzenia odpowiednie do gotowania w trybie łączonym to wszystkie rodzaje jedzenia, które wymagają podgrzania i przypieczenia (np. pieczony makaron), a także te wymagające krótkiego czasu gotowania w celu przypieczenia tylko górnej części. Tryb ten może być również używany do gotowania większych kawałków potraw, które powinny być z wierzchu przypieczone i chrupiące (np. kawałki kurczaka, które należy odwrócić na drugą stronę po upływie połowy czasu przyrządzania). Szczegółowe informacje można znaleźć w tabeli grillowania.

### Ważna uwaga:

Zapoznaj się ze wskazówkami w tabeli na sąsiedniej stronie. Jeśli jedzenie ma zostać przypieczone z obu stron, należy po upływie połowy czasu przygotowania odwrócić je na drugą stronę.

### Podręcznik grillowania zamrożonej żywności

Poziomy mocy i czas grillowania zostały opisane w poniższej tabeli.

Świeża żywność	Porcja	Zasilanie	1. strona – czas (min)	2. strona – czas (min)	Instrukcje
Bulki (każda ok. 50 g)	2 szt. 4 szt.	Mikrofale + grill	300 W + grill 1-1½ 2-2½	Tylko grill 1-2 1-2	Bulki należy ułożyć w okrąg na podstawie. Drugą stronę bułek przypiecz zgodnie z upodobaniami. Odstaw na 2-5 minuty.
Bagietki z dodatkami (pomidory, ser, szynka, pieczarki)	250-300 g (2 szt.)	450 W + grill	8-9	-	Ułóż 2 mrożone bagietki obok siebie na tacy. Po zakończeniu grillowania odstaw na 2-3 minuty.
Zapiekanek (warzywna lub ziemniaczana)	400 g	450 W + grill	13-14	-	Włóż mrożoną zapiekankę do małego, okrągłego naczynia żaroodpornego. Postaw potrawę na ruszcie. Po zakończeniu przyrządzania odstaw na 2-3 minuty.
Makaron (cannelloni, macaroni, lasagne)	400 g	Mikrofale + grill	600 W + grill 14-15	Tylko grill 2-3	Włóż mrożony makaron do małego, płaskiego, prostokątnego naczynia żaroodpornego. Postaw potrawę bezpośrednio na tacy obrotowej. Po zakończeniu przyrządzania odstaw na 2-3 minuty.
Nuggetsy drobiowe	250 g	450 W + grill	5-5½	3-3½	Umieść nuggetsy drobiowe na podstawie
Frytki z piekarnika	250 g	450 W + grill	9-11	4-5	Ułóż frytki równomiernie na papierze do pieczenia na tacy.

### Podręcznik grillowania świeżej żywności

#### Rozgrzej wstępnie grill, włączając na 4 minuty funkcję grillowania.

Poziomy mocy i czas grillowania zostały opisane w poniższej tabeli.

Świeża żywność	Porcja	Zasilanie	1. strona – czas (min)	2. strona – czas (min)	Instrukcje
Tosty	4 szt. (po 25 g)	Tylko grill	4-5	4½-5½	Ułóż tosty obok siebie na ruszcie.
Bulki (upieczone)	2-4 sztuki	Tylko grill	2-3	2-3	Ułóż bulki spodnią stroną ku górze bezpośrednio na tacy obrotowej tak, aby tworzyły okrąg.
Pomidory z grilla	200 g (2 szt.) 400 g (4 szt.)	Mikrofale + grill	300 W + grill 4½-5½ 7-8	Tylko grill 2-3	Przetnij pomidory na połówki. Połóż na górze trochę sera. Ułóż w okręgu na płaskim, szklanym naczyniu żaroodpornym. Połóż naczynie na podstawie.
Tosty hawajskie (szynka, ananas, plastry sera)	2 szt. (300 g)	450 W + grill	3½-4	-	Podpiecz najpierw kawałki chleba w tosterze. Umieść gotowe tosty na podstawie. Umieść 2 tosty naprzeciw siebie bezpośrednio na podstawie. Odstaw na 2-3 minuty.
Pieczone ziemniaki	250 g 500 g	600 W + grill	4½-5½ 8-9	-	Przetnij ziemniaki na połówki. Ułóż je w okrąg na podstawie, układając na ściętej stronie.

Świeża żywność	Porcja	Zasilanie	1. strona – czas (min)	2. strona – czas (min)	Instrukcje
Kawałki kurczaka	450-500 g (2 szt.)	300 W + grill	10- 12	12- 13	Posmaruj kawałki kurczaka olejem i posyp przyprawami. Ułóż je w okrąg, kością do środka. Ułóż jeden kawałek kurczaka na środku podstawy. Odstaw na 2-3 minuty.
Kotlety z baraniny/ steki wołowe (średnie)	400 g (4 szt.)	Tylko grill	12-15	9-12	Posmaruj kotlety olejem i posyp przyprawami. Ułóż je w okręgu na podstawie. Po zakończeniu grillowania odstaw na 2-3 minuty.
Steki wieprzowe	250 g (2 szt.)	Mikrofale + grill	300 W + grill 7-8	Tylko grill 6-7	Posmaruj steki wieprzowe olejem i posyp przyprawami. Ułóż je w okręgu na podstawie. Po zakończeniu grillowania odstaw na 2-3 minuty.
pieczone jabłka	1 jabłko (ok. 200 g) 2 jabłka (ok. 400 g)	300 W + grill	4-4½ 6-7	-	Usuń z jabłek pestki. W puste miejsce wsyp rodzyнки i dodaj dżem. Połóż na górze kilka kawałków migdałów. Umieść jabłka na płaskim, szklanym naczyniu. Postaw potrawę bezpośrednio na tacy obrotowej.

## DODATKOWE WSKAZÓWKI

### ROZTAPIANIE MASŁA

Włóż 50 g masła do niewielkiego, głębokiego szklanego naczynia. Przykryj plastikową pokrywką. Podgrzewaj przez 30-40 sekund przy użyciu mocy 850 W, aż do roztopienia masła.

### ROZTAPIANIE CZEKOLADY

Włóż 100 g czekolady do niewielkiego, głębokiego szklanego naczynia. Podgrzewaj przez 3-5 minut przy użyciu mocy 450 W, aż do roztopienia. Podczas roztopiania zamieszaj raz lub dwa razy. Wyjmując, używaj rękawic ochronnych!

### ROZTAPIANIE ZESTALONEGO MIODU

Włóż 20 g zestalonego miodu do niewielkiego, głębokiego szklanego naczynia. Podgrzewaj przez 20-30 sekund przy użyciu mocy 300 W aż do roztopienia.

### ROZTAPIANIE ŻELATYNY

Włóż żelatynę (10 g) na 5 minut do zimnej wody. Nasiąkniętą żelatynę przełóż do małej szklanej miseczki żaroodpornej. Roztapiaj przez 1 minutę przy użyciu mocy 300 W. Po roztopieniu zamieszaj.

### PRZYGOTOWANIE POLEWY I LUKRU NA CIASTA

Zmieszaj lukier błyskawiczny (ok. 14 g), 40 g cukru i 250 ml zimnej wody. Gotuj bez przykrycia w szklanym naczyniu żaroodpornym przez 3½-4½ minuty przy użyciu mocy 850 W, aż polewa lub lukier staną się przezroczyste. Podczas gotowania zamieszaj dwukrotnie.

### GOTOWANIE DŻEMU

Włóż 600 g owoców (np. zmiększonych jagód) do odpowiedniej wielkości szklanej miski żaroodpornej z przykrywką. Dodaj 300 g cukru żelującego i dokładnie wymieszaj. Gotuj pod przykryciem przez 10-12 minut przy użyciu mocy 850 W. Podczas gotowania kilkakrotnie zamieszaj. Przełóż zawartość bezpośrednio do niewielkich, zakręcanych słoików na dżem. Postaw słoiki na wieczkach i pozostaw na 5 minut.

### GOTOWANIE BUDYNIU

Zmieszaj proszek budyniowy z mlekiem (500 ml), przestrzegając instrukcji producenta i dokładnie wymieszaj. Użyj odpowiedniej wielkości szklanej miski żaroodpornej z przykrywką. Gotuj pod przykryciem przez 6½-7½ minuty przy użyciu mocy 850 W. Podczas gotowania kilkakrotnie dokładnie zamieszaj.

### PRZYPIEKANIE PLASTERKÓW MIGDAŁÓW

Rozsyp równo 30 g płatków migdałów na średniej wielkości ceramicznym talerzu. Przypekaj przez 3½-4½ minuty przy użyciu mocy 600 W; podczas przypiekania kilkakrotnie wymieszaj. Pozostaw na 2-3 minuty w kuchence. Wyjmując, używaj rękawic ochronnych!

## CO ROBIĆ W PRZYPADKU WYSTĄPIENIA PROBLEMU LUB WĄTPLIWOŚCI

W przypadku wystąpienia któregoś z problemów opisanych poniżej należy wypróbować sugerowane rozwiązania.

### Jest to zjawisko normalne.

- Skraplanie się wilgoci wewnątrz kuchenki.
- Podmuchy powietrza w okolicach drzwiczek i obudowy.
- Odbijanie światła wokół drzwiczek i obudowy.
- Wydobywanie się pary z otworów wentylacyjnych lub w okolicach drzwiczek.

### Kuchenka nie uruchamia się po naciśnięciu przycisku Start (◊).

- Czy drzwiczki są poprawnie zamknięte?

### Jedzenie nie jest wcale gotowe.

- Czy minutnik został ustawiony poprawnie i/lub został naciśnięty przycisk Start (◊)?
- Czy drzwiczki są zamknięte?
- Czy obwód sieci elektrycznej nie został przeciężony, co spowodowało przepalenie lub wyskoczenie bezpiecznika?

### Jedzenie jest za mało lub zbyt mocno ugotowane.

- Czy dla danego typu żywności został ustawiony odpowiedni czas przygotowania?
- Czy został wybrany odpowiedni poziom mocy?

### Działanie kuchenki zakłóca pracę radia i telewizora.

- Podczas pracy kuchenki mogą występować niewielkie zakłócenia pracy radia i telewizora. Jest to zjawisko normalne. Aby rozwiązać ten problem, kuchenkę należy zainstalować w dużej odległości od telewizora, radia i anteny.
- Jeśli mikroprocesor kuchenki wykryje zakłócenia, ustawienia wyświetlacza mogą zostać wyzerowane. Aby rozwiązać ten problem, odłącz kabel zasilania i podłącz go ponownie. Ustaw ponownie godzinę.

### Światło nie działa.

- Ze względów bezpieczeństwa żarówki nie należy wymieniać samodzielnie. Skontaktuj się z najbliższym autoryzowanym centrum obsługi klienta, aby zlecić wymianę żarówki.

### Wewnątrz kuchenki występuje iskrzenie i trzaski (powstaje łuk elektryczny).

- Czy zostało użyte naczynie z metalowymi zdobieniami?
- Czy w kuchenie znajduje się widelec lub inny metalowy przedmiot?
- Czy folia aluminiowa znajduje się zbyt blisko wewnętrznych ścianek?

### Dym i nieprzyjemny zapach po rozpoczęciu pracy.

- Jest to tymczasowy stan spowodowany nagrzewaniem się nowych elementów. Dym i zapach znikną całkowicie po 10 minutach działania. Aby szybciej pozbyć się nieprzyjemnego zapachu, umieść w kuchenie cytrynę lub sok z cytryny.

Jeśli powyższe wskazówki nie umożliwiają rozwiązania problemu, należy skontaktować się z lokalnym centrum obsługi klienta firmy SAMSUNG. Należy przygotować następujące informacje:

- model i numer seryjny znajdujące się na tylnej części urządzenia,
- szczegółowe informacje dotyczące gwarancji,
- dokładny opis problemu.

Następnie należy skontaktować się z lokalnym sprzedawcą lub działem obsługi klienta firmy SAMSUNG.



## PARAMETRY TECHNICZNE

Firma SAMSUNG dąży do nieustannego udoskonalania swoich produktów. Zarówno dane techniczne, jak i instrukcja użytkownika mogą w związku z tym ulec zmianie bez powiadomienia. Zgodnie z przepisem 2/1984 (III. 10) BKM-lpM. jako dystrybutor deklarujemy, że kuchenka GE83X firmy Samsung spełnia podane poniżej parametry techniczne.

<b>Model</b>	<b>GE83X</b>
<b>Źródło zasilania</b>	230 V ~ 50 Hz
<b>Pobór mocy</b>	
Mikrofale	1200 W
Grill	1100 W
Tryb kombinowany	2300 W
<b>Moc wyjściowa</b>	100 W / 800 W (IEC-705)
<b>Częstotliwość robocza</b>	2450 MHz
<b>Magnetron</b>	OM75P(31)
<b>Sposób chłodzenia</b>	Wentylator elektryczny
<b>Wymiary (szer. x wys. x głęb.)</b>	
Obudowa	489 x 275 x 354 mm
Wnętrze kuchenki	330 x 211 x 324 mm
<b>Objętość</b>	23 litrów
<b>Waga</b>	
Netto	ok. 13 kg
<b>Emisja hałasu</b>	42 dBA

## NOTATKI

# Energia

Kuchnia mikrofalowa	
	GE83X
Znamionowy pobór mocy	1.15 kW
Sprawność	57.1 %
Stopień równomierności pieczenia	3.3
Norma : EN 60705	



## ZAPYTANIA I KOMENTARZE

KRAJ	TELEFON	STRONA INTERNETOWA
BOSNIA	051 133 1999	<a href="http://www.samsung.com">www.samsung.com</a>
BULGARIA	07001 33 11 , share cost tariff	<a href="http://www.samsung.com/bg">www.samsung.com/bg</a>
CROATIA	062 - SAMSUNG (062-726-786)	<a href="http://www.samsung.com/hr">www.samsung.com/hr</a>
CZECH	800 - SAMSUNG (800-726786)	<a href="http://www.samsung.com">www.samsung.com</a>
HUNGARY	06-80-SAMSUNG (726-7864)	<a href="http://www.samsung.com/hu">http://www.samsung.com/hu</a>
MONTENEGRO	020 405 888	<a href="http://www.samsung.com">www.samsung.com</a>
POLAND	0 801-172-678* lub +48 22 607-93-33 ** [HHP] 0 801-672-678* lub +48 22 607-93-33** *(całkowity koszt połączenia jak za 1 impuls według taryfy operatora) ** (koszt połączenia według taryfy operatora)	<a href="http://www.samsung.com/pl">www.samsung.com/pl</a>
ROMANIA	08008 SAMSUNG (08008 726 7864) TOLL FREE No.	<a href="http://www.samsung.com/ro">www.samsung.com/ro</a>
SERBIA	011 321 6899	<a href="http://www.samsung.com/rs">www.samsung.com/rs</a>
SLOVAKIA	0800-SAMSUNG (0800-726-786)	<a href="http://www.samsung.com">www.samsung.com</a>
LITHUANIA	8-800-77777	<a href="http://www.samsung.com/lt">www.samsung.com/lt</a>
LATVIA	8000-7267	<a href="http://www.samsung.com/lv">www.samsung.com/lv</a>
ESTONIA	800-7267	<a href="http://www.samsung.com/ee">www.samsung.com/ee</a>

Kod produktu: DE68-04056G-02

# Mikrohullámú sütő

## Használati utasítás és főzési útmutató

A Samsung garanciája NEM terjed ki azokra az esetekre, amikor Ön azért kéri a szerviz segítségét, hogy elmagyarázzák a készülék működését, helyreállítsák a nem megfelelő üzembe helyezés következményeit, illetve elvégezzék a készülék rendes tisztítását vagy karbantartását.

**Planet  
First** **100 %  
Recycled Paper**

**Az útmutató 100 %-ban újrahasznosított papírból készült.**

képzelve el a lehetőségeket

Köszönjük, hogy megvásárolta ezt a Samsung terméket. Ha szeretne még inkább teljes körű szolgáltatást kapni, kérjük, regisztrálja termékét a következő oldalon:

[www.samsung.com/register](http://www.samsung.com/register) honlapon.

**SAMSUNG**

## A HASZNÁLATI ÚTMUTATÓ HASZNÁLATA

Köszönjük, hogy a SAMSUNG mikrohullámú sütőjét választotta! A Használati útmutató fontos információkat tartalmaz a mikrohullámú sütőben történő főzéssel kapcsolatban:

- Biztonsági előírások
- A megfelelő tartozékok és edények
- Hasznos főzési tanácsok
- Főzési tippek

## JELMAGYARÁZAT



**FIGYELEM**

Olyan veszély vagy nem biztonságos üzemeltetés, mely **súlyos személyi sérülést vagy halált** okozhat.



**VIGYÁZAT**

Veszély vagy nem biztonságos üzemeltetés, mely **kisebb személyi sérülést vagy vagyoni kárt** okozhat.



Vigyázat, tűzveszély



Vigyázat; forró felület



Vigyázat, áramütés-veszély



Vigyázat, robbanásveszély



NE kísérelje meg.



NE érintse meg.



NE szerelje szét.



Pontosan kövesse az utasításokat.



Húzza ki a tápkábelt a fali aljzatból.



Az áramütés elkerülése érdekében ügyeljen arra, hogy a készülék földelve legyen.



Segítségért forduljon a szervizközponthoz.



Megjegyzés



Fontos

## FONTOS BIZTONSÁGI ELŐÍRÁSOK

### OLVASSA EL FIGYELMESEN, ÉS ŐRIZZE MEG, MERT KÉSŐBB IS SZÜKSÉGE LEHET RÁ.

Mindig tartsa be ezeket a biztonsági előírásokat. **A sütő használata előtt feltétlenül olvassa el, és mindig tartsa be az alábbi utasításokat:**

#### **⚠ VIGYÁZAT**

**(Csak a mikrohullámú funkcióra vonatkozik)**

- VIGYÁZAT:** Ha az ajtó vagy az ajtótömítések megsérültek, a sütőt mindaddig tilos használni, amíg szakember meg nem javította.
- VIGYÁZAT:** Szakképzett szerelőkön kívül mindenki más számára veszélyes olyan karbantartási vagy javítási művelet végezni, amely a mikrohullámú energia kisugárzása elleni védelmet biztosító burkolat eltávolításával jár.
- VIGYÁZAT:** Folyadékok és élelmiszerek nem melegíthetők lezárt edényben, mivel könnyen felrobbanhatnak.
- A készüléket kizárólag háztartási használata tervezték.

★ **VIGYÁZAT:** Gyermek csak akkor használhatja a sütőt felügyelet nélkül, ha megfelelő útmutatást kaptak, amelynek révén a gyermek képes biztonságos módon használni a sütőt, és tisztában van a helytelen használat veszélyeivel.

★ **VIGYÁZAT:** A készüléket 8 év fölötti gyerekek és korlátozott fizikai, érzékszervi vagy mentális képességekkel rendelkező, illetve a megfelelő tapasztalattal és jártassággal nem rendelkező személyek csak felügyelet mellett vagy eligazítás után használhatják. Gyermek nem játszhat a készülékkel. A készülék tisztítását és karbantartását gyerekek nem végezhetik, kivéve ha már elmúltak 8 évesek, és valaki felügyeli a tevékenységüket.

★ Csak mikrohullámú sütőben használható konyhai eszközöket használjon.

★ Ha papír- vagy műanyag zacskóba csomagolt ételt melegít, ügyeljen rá, hogy a csomagolóanyag ne gyulladjon meg.

★ A mikrohullámú sütő élelmiszerek és italok melegítésére szolgál. Étél vagy ruha szárítása, melegítőpárna, papucs, szivacs, nedves rongy vagy más hasonló tárgy melegítése sérülést, robbanást vagy tüzet okozhat.

☞ Füstszívargás esetén kapcsolja ki készüléket vagy húzza ki a vezetékét a fali aljzatból, és tartsa csukva az ajtaját az esetleges lángok elfojtása érdekében.

★ **VIGYÁZAT:** Italok mikrohullámú melegítésekor a kitörő erejű forrás késleltetve jelentkezik, ezért óvatosan fogja meg az edényt.

★ **VIGYÁZAT:** Az égési sérülések elkerülése érdekében a cumisüvegek és a bébiételes üvegek tartalmát mindig keverje meg vagy rázza fel, és ellenőrizze a hőmérsékletüket fogyasztás előtt.

☐ Tojás héjastól és főtt tojás egészben nem melegíthető a mikrohullámú sütőben, mert akár még azután is felrobbanhat, hogy a mikrohullámú melegítés már befejeződött.

★ A sütőt rendszeresen tisztítani kell, és az ételmaradványokat el kell távolítani.

- A sütő tisztán tartásának elmulasztása felületi károsodáshoz vezethet, ami kedvezőtlenül befolyásolhatja a készülék teljesítményét, és veszélyes helyzet kialakulását okozhatja.
- A készüléket ne használja mozgó autóban, lakókocsiban vagy hasonló járművekben.
- A készüléket nem üzemeltetheti olyan személy (beleértve a gyerekeket is), aki korlátozott fizikai, érzékszervi vagy mentális képességekkel rendelkezik, vagy aki nem rendelkezik a megfelelő tapasztalattal és jártassággal, kivéve, ha a biztonságáért felelős személy biztosítja számára a felügyeletet és elmagyarázza neki az eszköz használatát.
- Ügyeljen rá, hogy gyermekek ne játszhasználnak a készülékkel.
- Ha a készülék tápkábele sérült, azt a veszély megelőzése érdekében a gyártóval, a gyártó szervizképviselével vagy megfelelően képzett szakemberrel kell kicseréltetni.
- VIGYÁZAT:** Folyadékok és élelmiszerek nem melegíthetők lezárt edényekben, mivel könnyen felrobbanhatnak.
- A készülék nem tisztítható nagynyomású mosóval.

- A sütő elhelyezésénél figyeljen arra, hogy a sütő belseje és kezelőszervei könnyen hozzáférhetőek legyenek (a sütő a megfelelő irányba nézzen, és ne legyen túl magasán).
- A sütő első használata előtt először 10 percig csak vizet melegítsen, és csak azután használja a sütőt.
- Ha a sütőből furcsa hang hallható, égett szag érezhető vagy füst száll fel, azonnal szakítsa meg az áramellátást, és lépjen kapcsolatba a legközelebbi szervizközponttal.
- A mikrohullámú sütőt úgy kell elhelyezni, hogy a csatlakozódugó könnyen hozzáférhető legyen.
- A mikrohullámú sütőt asztalon vagy pulton történő használatra tervezték, ne építse be vagy zárja a konyhaszekrénybe.

**⚠ VIGYÁZAT (Csak a sütő funkcióra vonatkozik) - Opcionális**

- VIGYÁZAT:** Ha a készülék kombinált üzemmódban működik, gyermekek csak felnőtt felügyelete mellett használhatják a sütőt a keletkező hő miatt.

★ Használat során a készülék felforrósodik. Ezért ne érjen a sütő belsejében található fűtőelemekhez.

☒ **VIGYÁZAT:** A hozzáférhető alkatrészek a használat során felforrósodhatnak. Ezért kisgyermek nem tartózkodhat a készülék közelében.

☒ Gőztisztítóval nem tisztítható.

☒ **VIGYÁZAT:** Az izzócserét megelőzően – az áramütés elkerülése érdekében – a készüléket ki kell kapcsolni.

★ **VIGYÁZAT:** A készülék és annak hozzáférhető részei használat közben felforrósodnak. Ezért ne érjen a fűtőelemekhez. 8 év alatti gyerekek felügyelet nélkül ne tartózkodjanak a sütő közelében.

★ A készüléket 8 év fölötti gyerekek és korlátozott fizikai, érzékszervi vagy mentális képességekkel rendelkező, illetve a megfelelő tapasztalattal és jártassággal nem rendelkező személyek csak felügyelet mellett vagy eligazítás után használhatják. Gyermek nem játszhat a készülékkel. A készülék tisztítását és karbantartását gyerekek csak felügyelettel végezhetik.

☒ Ne használjon durva súrolókat vagy éles fém kaparókat a sütő ajtóüvegének tisztításához, mert ezek megkarcolhatják a felületet, ami az üveg megrepedését eredményezheti.

☒ A hozzáférhető felületek a berendezés működése közben felforrósodhatnak.

☒ Az ajtó vagy a külső felület a berendezés működése közben felforrósodhat.

☒ A készüléket és annak vezetékeit tartsa távol a 8 évesnél fiatalabb gyermekektől.

☒ A készülék nem üzemeltethető külső időzítő vagy különálló távirányító-rendszer segítségével.

Jelen termék az ISM B osztály/2. csoportnak megfelelő berendezés. A 2. csoportba tartoznak az anyagkezelés céljából a rádiófrekvenciás energiát elektromágneses sugárzás formájában létrehozó és/vagy felhasználó ISM berendezések, továbbá az EDM és az ívhegesztő berendezések. A B osztályba tartoznak az otthoni használatra szánt berendezések, illetve az olyan létesítmények számára szánt berendezések, amelyek közvetlenül a háztartásokat ellátó alacsonyfeszültségű hálózatra csatlakoznak.

## A MIKROHULLÁMÚ SÜTŐ ÜZEMBE HELYEZÉSE

A sütőt helyezze egyenes felületre, a padlótól 85 cm távolságra. A felületnek elég erősnek kell lennie ahhoz, hogy biztonságosan megtartsa a sütő súlyát.

1. A sütő üzembe helyezésekor győződjön meg arról, hogy a sütő szellőzése érdekében a készülék mögött és a két oldal mellett legalább 10 cm, felette pedig 20 cm szabad tér legyen.
2. Távolítson el minden csomagolóanyagot a sütő belsejéből.
3. Helyezze be a görgős gyűrűt és a forgótányért. Ellenőrizze, hogy a forgótányér akadálytalanul forog-e. (Csak a forgótányéros modellek esetében)
4. A mikrohullámú sütőt úgy kell elhelyezni, hogy a csatlakozódugó könnyen hozzáférhető legyen.
  - ☑ Ha a készülék tápkábele sérült, azt a veszély megelőzése érdekében a gyártóval, a gyártó szervizképviselétével vagy megfelelően képzett szakemberrel kell kicseréltetni. Személyes biztonsága érdekében a hálózati kábelt megfelelően földelt, váltakozó áramú fali aljzathoz csatlakoztassa.
  - ☑ Ne helyezze üzembe a mikrohullámú sütőt forró

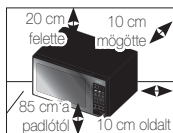

vagy nedves környezetben, pl. hagyományos sütők vagy fűtőtestek közelében. Tartsa be a sütő villamos hálózati csatlakoztatására vonatkozó előírásokat, és olyan hosszabbító kábelt használjon, amelynek típusa megegyezik a készülék hálózati kábelének típusával. Nedves ronggyal törölje át a készülék belsejét és az ajtótömítést, mielőtt először használatba venné mikrohullámú sütőjét.

## A MIKROHULLÁMÚ SÜTŐ TISZTÍTÁSA

Mikrohullámú sütőjének alábbi részei rendszeres tisztítást igényelnek, hogy az olaj és az ételmaradék ne rakódhasson le rájuk:

- Belső és külső felületek
- Ajtó és ajtótömítések
- Forgótányér és görgős gyűrű  
(Csak a forgótányéros modellek esetében)

- ☑ **MINDIG** ellenőrizze, hogy az ajtótömítések tiszták és az ajtó megfelelően záródik-e.
- ☑ A sütő tisztán tartásának elmulasztása felületének károsodásához vezethet, ami kedvezőtlenül befolyásolhatja a készülék teljesítményét, és veszélyes helyzet kialakulását okozhatja.

1. A külső felületeket meleg, szappanos vízbe mártott



puha ronggyal tisztítsa meg. Ezután öblítse le és törölje szárazra.

2. Szappanos vízbe mártott ronggyal távolítsa el a kifiröccsenéseket és szennyeződések a sütő belső felületekről. Ezután öblítse le és törölje szárazra.
3. A megkeményedett ételmaradványok fellazítása és a szagok eltávolítása céljából helyezzen a sütőbe egy csésze hígított citromlevet, és 10 percig melegítse maximális fokozaton.
4. A mosogatógépben mosható tányért mindig mossa el, ha szükséges.

**NE** öntsön vizet a szellőzőnyílásokba.

**NE** használjon súrolószereket vagy oldószereket. Tisztításkor fordítson különös figyelmet az ajtó tömítésének, hogy ott az ételmaradékok:

- Ne gyűljenek fel
- Ne akadályozzák az ajtó rendes záródását

**A** mikrohullámú sütő belső terét minden használat után rögtön tisztítsa meg enyhe mosogatószeres oldattal, de a sérülések megelőzése érdekében ezt megelőzően hagyja kihűlni a sütőt.

Amikor a felső részt tisztítja a sütőtéren belül, érdemes 45 °-kal lefelé fordítani a fűtőelemet, és úgy tisztítani.

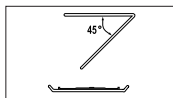

(Csak az elfordítható fűtőegységgel rendelkező

modellek esetén)

## A MIKROHULLÁMÚ SÜTŐ TÁROLÁSA ÉS JAVÍTÁSA

Néhány egyszerű óvintézkedést be kell tartani a mikrohullámú sütő tárolásakor vagy javíttatásakor. A sütő nem használható, ha az ajtó vagy az ajtó tömítés sérült:

- Törött zsanér
- Megrongálódott tömítések
- Eldeformálódott vagy meggörbült készülékház

Csak mikrohullámú sütőkre szakosodott szakember végezze a javítást

**NE** távolítsa el a sütő külső házát. Ha a készülék hibás és javításra szorul, vagy az állapotát illetően kétely merül fel:

- Húzza ki a csatlakozódugaszt a konnektorból
- Lépjen kapcsolatba a legközelebbi szervizközponttal

Ha ideiglenesen el akarja csomagolni a mikrohullámú sütőt, akkor erre a célra válasszon száraz, pormentes helyet.

**Oka:** A por és a nedvesség megrongálhatja a sütő alkatrészeit.

Ez a mikrohullámú sütő háztartási célokra készült.

-  Biztonsági okokból tilos az izzó cseréje!  
Kérjük, forduljon a legközelebbi hivatalos Samsung ügyfélszolgálathoz, és az izzó cseréjéhez kérje szakember segítségét.

 FIGYELEM				
 A készüléket csak képezített szakember javíthatja és alakíthatja át.	✓	✓	✓	✓
 Ételt és italt ne melegítsen lezárt edényben a mikrohullámú funkcióval.	✓	✓	✓	✓
 Saját biztonsága érdekében ne használjon nagynyomású vízugaras vagy gőztisztítót.	✓	✓	✓	✓
 Ne használja a készüléket hőforrás vagy gyúlékony anyagok közelében; párák, olajos vagy poros helyen; közvetlen napsütésnek vagy víznek kitett helyen; ott, ahol gázzívargás fordulhat elő; illetve egyenetlen felületen.	✓	✓	✓	✓
 A készüléket a helyi és országos szabályozásnak megfelelően földelni kell.	✓	✓	✓	✓
 Száraz ruhával rendszeresen távolítsa el minden idegen anyagot, például port vagy vizet, a csatlakozóaljzatokból és a csatlakozókról.	✓	✓	✓	✓
 Ne húzza meg és nem hajlítsa meg túlzottan a tápkábelt, és ne helyezzen rá nehéz tárgyat.	✓	✓	✓	✓
 Gázzívargás esetén (pl. PB-gáz, LP-gáz stb.) azonnal szellőztessen ki anélkül, hogy a tápcsatlakozóhoz érne.	✓	✓	✓	✓
 Ne érjen nedves kézzel a csatlakozóaljzathoz.	✓	✓	✓	✓
 Működés közben ne kapcsolja ki úgy a készüléket, hogy kihúzza a tápcsatlakozót.	✓	✓	✓	✓

 Ne dugja bele az ujját, és ne helyezzen bele idegen anyagot. Ha idegen anyag, például víz kerül a készülék belsejébe, húzza ki a tápcsatlakozót, és forduljon a legközelebbi szervizközpontoz.	✓	✓	✓	✓
 Ne gyakoroljon erős nyomást vagy ütést a készülékre.	✓	✓	✓	✓
 Ne tegye a sütőt törékeny tárgyak, például mosogató vagy üvegtárgyak fölé.	✓	✓		
 A készülék tisztításához ne használjon benzolt, hígítót, alkoholt, gőzborotvát vagy nagynyomású mosót.	✓	✓	✓	✓
 Ellenőrizze, hogy a feszültség, a frekvencia és az áramerősség megfelel-e a készülék műszaki leírásában foglaltaknak.	✓	✓		✓
 Erősen csatlakoztassa a tápkábelt a fali aljzathoz. Ne használjon elosztót, hosszabbítókábelt vagy áramátalakítót.	✓	✓	✓	
 Ne akassza fel a tápkábelt fémtárgyra. A tápkábelt vezesse el a tárgyak között vagy a sütő háta mögé.	✓	✓	✓	
 Ne használjon sérült tápcsatlakozót, sérült tápkábelt vagy meglazult fali aljzatot. A tápcsatlakozó vagy a tápkábel megrongálódása esetén forduljon a legközelebbi szervizközpontoz.	✓	✓	✓	✓
 Ne öntsön vagy permetezzen vizet közvetlenül a sütőre.	✓	✓		
 Ne tároljon tárgyakat a sütő tetején, a sütő belsejében vagy a sütő ajtaján.	✓	✓	✓	
 Ne permetezzen illékony anyagot, például rovarirtót a sütő felületére.	✓	✓		
 Ne tároljon gyúlékony anyagokat a sütőben. Különös gonddal járjon el alkoholtartalmú italok vagy ételek melegítésekor, mivel az alkoholgőz kapcsolatba léphet a sütő forró részeivel.	✓		✓	✓

<input checked="" type="checkbox"/>	Az ajtó kinyitása vagy becsukása közben ne tartózkodjanak gyerekek a közelben, mert az ajtó megütheti őket vagy becsípheti az ujjukat.	✓	✓	✓	✓
<input checked="" type="checkbox"/>	<b>VIGYÁZAT:</b> Italok mikrohullámú melegítése során robbanászerű, késleltetett forrás következhet be, ezért óvatosan fogja meg az edényt. A sérülések elkerülése érdekében MINDIG várjon legalább 20 másodpercet a sütő kikapcsolása után, hogy a hőmérséklet kiegyenlítődhessen. Melegítés közben szükség szerint, melegítés után MINDIG keverje meg. Ha megégette magát, az alábbi ELSŐSEGÉLY-utasítások szerint járjon el: <ul style="list-style-type: none"> <li>• Tartsa a megégett bőrfelületet legalább 10 percig hideg vízbe.</li> <li>• Fedje le tiszta, száraz kötszerrel.</li> <li>• Ne használjon semmilyen krémet, olajat vagy testápolót.</li> </ul>	✓	✓	✓	✓

**⚠ VIGYÁZAT**    

<input checked="" type="checkbox"/>	Csak mikrohullámú sütőben használható konyhai eszközöket használjon; NE használjon fémedényeket, arany vagy ezüst szegéllyel díszített tányérokat, nyársat, villát stb. A papír- vagy műanyag zacskók lezárására használt drótokat távolítsa el. Magyarázat: Elektromos kisülés vagy szikra keletkezhet, ezáltal a sütő tönkremehet.	✓		✓	✓
<input type="checkbox"/>	A mikrohullámú sütőben ne szárítson újságpapírt vagy ruhát.	✓		✓	✓
<input checked="" type="checkbox"/>	Kisebb mennyiségű ételeket rövidebb ideig melegítsen, nehogy túlmelegedjen vagy megégjen az étel.	✓		✓	✓
<input type="checkbox"/>	Ne merítse a tápkábelt vagy a tápcsatlakozót vízbe, és tartsa a tápkábelt hőtől távol.	✓	✓		

<input type="checkbox"/>	Tojás héjastól, illetve egész főtt tojás nem melegíthető a mikrohullámú sütőben, mert még a mikrohullámú melegítés befejezése után is felrobbanhat. Ne melegítsen továbbá légmentesen zárt vagy vákuumcsomagolású üvegeket vagy edényeket, diót héjában, paradicsomot stb.			✓	✓
<input type="checkbox"/>	A szellőzőnyílásokat ne takarja le se konyharuhával, se papírral. A konyharuha vagy a papír meggyulladhat, amikor a forró levegő kiáramlik a sütőből. Ezenkívül a sütő is túlmelegedhet, és automatikusan kikapcsolhat. A sütő ilyenkor egészen addig kikapcsolva marad, amíg kellőképpen le nem hűl.	✓		✓	
<input type="checkbox"/>	Az égési sérülések elkerülése érdekében mindig használjon edényfogó kesztyűt, amikor kivesszi az ételt a sütőből.			✓	
<input checked="" type="checkbox"/>	A folyadékokat a melegítési idő felénél, illetve annak lejártaival keverje meg, melegítés után pedig hagyja őket legalább 20 másodpercig állni a robbanászerű forrás elkerülése érdekében.			✓	
<input checked="" type="checkbox"/>	Az ajtó kinyitásakor álljon kartávolságra a sütőtől, nehogy leforrázza a kiáramló forró levegő vagy gőz.			✓	
<input type="checkbox"/>	Ne kapcsolja be a sütőt, ha az üres. A mikrohullámú sütő biztonsági okokból 30 percre automatikusan kikapcsol. Azt javasoljuk, hogy mindig tartson egy pohár vizet a sütő belsejében, hogy az elnyelje a mikrohullámú energiát, ha a sütőt véletlenül elindítaná valaki.	✓			✓
<input checked="" type="checkbox"/>	A sütőt elhelyezésakor biztosítsa az útmutatóban előírt szabad helyet. (Lásd „A mikrohullámú sütő üzembe helyezése” című részt.)	✓		✓	
<input checked="" type="checkbox"/>	Körültekintően járjon el, ha további elektromos berendezéseket csatlakoztat a sütő közelében levő aljzatokba.	✓	✓	✓	

## ÓVINTÉZKEDÉSEK AZ ESETLEGES TÚLZOTT MIKROHULLÁMÚENERGIA-KISUGÁRZÁS ELLEN (CSAK A MIKROHULLÁMÚ FUNKCIÓRA VONATKOZIK)

Az alábbi biztonsági óvintézkedések elmulasztása esetén káros mikrohullámúenergia-kisugárzásnak teszi ki magát és a környezetét.

- (a) Ne üzemeltesse a sütőt nyitott ajtóval vagy hatástalanított biztonsági rezesekkel, illetve úgy, hogy bármilyen tárgyat a biztonsági rezes nyílásaiba helyez.
- (b) NE helyezzen semmit a sütő ajtaja és homlokfelülete közé, és ne hagyja, hogy étel- vagy tisztítószer-maradék rakódjon le a tömítőfelületekre. Ügyeljen az ajtó és az ajtó tömítés felületének tisztaságára. Használat után először nedves, majd puha, száraz ronggyal törölje le a felületeket.
- (c) Ha megsérült a sütő, NE üzemeltesse addig, amíg meg nem javíttatta a gyártó által felkészített szakemberrel. Különösen fontos, hogy a sütő ajtaja megfelelően záródjon, és ne sérüljenek meg a következő elemek:
  - (1) ajtó (meghajlás)
  - (2) ajtózsanérok (törés vagy kilazulás)
  - (3) Ajtó tömítés és tömítőfelületek
- (d) A sütőt csak a gyártó által felkészített, szakképzett mikrohullámú készülék-szerelő javíthatja vagy helyezheti üzembe.

Ha a készülék alkatrészeinek cseréjére vagy a készülék hibájának kijavítására a felhasználó hibájából van szükség, a Samsung szervizdíjat számol fel. Ez a kikötés a következő esetekre vonatkozik:

- (a) Behorpadt, megkarcolt vagy törött ajtó, fogantyú, külső panel vagy kezelőpanel.
- (b) Törött vagy hiányzó tálca, görgő, összekötőelem vagy rács.

- A készüléket csak a használati útmutatóban leírt módon, rendeltetésének megfelelően használja. Az útmutatóban szereplő figyelmeztetések és fontos biztonsági előírások nem tesznek említést minden esetlegesen előforduló helyzetről. A készülék üzembe helyezése, karbantartása és működtetése során a felhasználó felelőssége, hogy ésszerűen, elővigyázatosan és megfontoltan járjon el.

- Mivel az itt szereplő utasítások több különböző típusra vonatkoznak, az Ön mikrohullámú sütőjének tulajdonságai némileg eltérhetnek az útmutatóban leírtaktól, és előfordulhat, hogy nem minden figyelmeztetés vonatkozik Önre. Kérdéseivel forduljon a legközelebbi szervizközponthoz, vagy további tájékoztatásért látogasson el a [www.samsung.com](http://www.samsung.com) honlapra.
- Ez a mikrohullámú sütő ételek melegítésére szolgál. Háztartási célokra készült. Ne melegítsen benne textíliát vagy magvakkal töltött párnát, mert az égési sérüléseket vagy tüzet okozhat. A gyártó nem felelős a készülék helytelen vagy nem rendeltetésszerű használatából eredő károkért.
- A sütő tisztán tartásának elmulasztása felületének károsodásához vezethet, ami kedvezőtlenül befolyásolhatja a készülék teljesítményét, és veszélyes helyzet kialakulását okozhatja.



## A TERMÉK HULLADÉKBA HELYEZÉSÉNEK MÓDSZERE (WEEE – ELEKTROMOS ÉS ELEKTRONIKUS BERENDEZÉSEK HULLADÉKAI)

(A szelektív gyűjtő rendszerekkel rendelkező országokban használható)

Ez a jelzés a terméken, tartozékain vagy dokumentációján arra utal, hogy hasznos élettartama végén a terméket és elektronikus tartozékait (pl. töltőegység, fejhallgató, USB kábel) nem szabad a háztartási hulladékkal együtt kidobni. A szabálytalan hulladékba helyezés által okozott környezet- és egészségkárosodás megelőzése érdekében ezeket a tárgyakat különítse el a többi hulladéktól, és felelősségteljesen gondoskodjon az újrahasznosításukról az anyagi erőforrások fenntartható újrafelhasználásának elősegítése érdekében.

A háztartási felhasználók a termék forgalmazójától vagy a helyi önkormányzati szervektől kérjenek tanácsot arra vonatkozóan, hová és hogyan vihetik el az elhasznált termékeket a környezetvédelmi szempontból biztonságos újrahasznosítás céljából.

Az üzleti felhasználók lépjenek kapcsolatba szállítójukkal, és vizsgálják meg az adásvételi szerződés feltételeit. Ezt a terméket és tartozékait nem szabad az egyéb közületi hulladékkal együtt kezelni.

## TARTALOM

Gyorskalauz.....	11
Tartozékok.....	12
Sütő.....	13
Kezelőpanel.....	13
Az idő beállítása.....	14
A mikrohullámú sütő működése.....	14
A sütő működésének ellenőrzése.....	15
Az energiatakarékos üzemmód beállítása.....	15
Főzés/Melegítés.....	15
Teljesítményszintek.....	16
A főzés leállítása.....	16
Az elkészítési idő beállítása.....	16
A gyors melegítés/főzés funkció használata.....	17
A gyors melegítés/főzés beállításai.....	17
Az automatikus gyorskiolvasztás funkció használata.....	18
Az automatikus gyorskiolvasztás beállításai.....	18
Grillezés.....	19
Mikrohullám és grill kombinációja.....	19
Többfázisú főzés.....	20
A tartozékok kiválasztása.....	20
A hangjelzés kikapcsolása.....	21
A mikrohullámú sütő biztonsági zára.....	21
A mikrohullámú sütőben használható edények.....	21
Sütési útmutató.....	22
Teendők kétség vagy probléma esetén.....	30
Műszaki adatok.....	31

## GYORSKALAUZ

### Ha főzni szeretne.

1. Tegye be az ételt a sütőbe.  
Válassza ki a teljesítményszintet a **Teljesítményszint** gomb egyszeri vagy többszöri megnyomásával.



2. Az elkészítési idő kiválasztásához nyomja meg a **10 min, 1 min** vagy **10 s** gombot, szükség szerint.

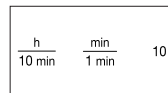

3. Nyomja meg a **Start** (◊) gombot.

**Eredmény:** A főzés megkezdődik.  
A főzés befejeztével a sütő négyszer sípol.

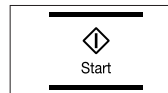

### Ha ételt szeretne kiolvasztani.

1. Tegye be a fagyott ételt a sütőbe.  
Nyomja meg egyszer vagy többször a **Gyorskiolvasztás** (☼☼) gombot, a kiolvasztani kívánt étel típusától függően.

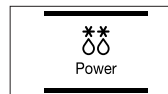

2. A **kg** és **100g** gombok megnyomásával válassza ki a kívánt súlyt.

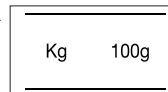

3. Nyomja meg a **Start** (◊) gombot.

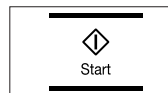

### Ha a műveletet egy perccel meg szeretné hosszabbítani.

Hagyja az ételt a sütőben.  
Nyomja meg a **+30s** gombot annyiszor, ahányszor 30 másodperccel növelni szeretné az elkészítési időt.

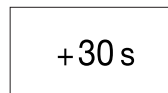

**Ha grillezni szeretne.**

1. Melegítse elő a grillt a szükséges hőmérsékletre a **Grill** (U) gomb megnyomásával, az idő beállításával (**10 min**, **1 min** és **10 s**), majd a **Start** (◇) gomb megnyomásával.
2. Tegye az ételt a sütőbe állított állványra. Nyomja meg a **Grill** (U) gombot. Állítsa be az elkészítési időt a **10 min**, **1 min** és **10 s** gombok megnyomásával.
3. Nyomja meg a **Start** (◇) gombot.

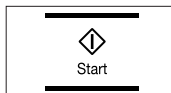
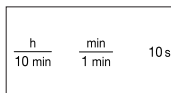
**TARTOZÉKOK**

A megvásárolt típustól függően a készülékkel együtt számos, többféleképpen alkalmazható tartozékot kap.

1. **Görgős gyűrű**, amelyet a sütő közepére kell helyezni.

**Rendeltetés:** A görgős gyűrű tartja a forgótányért.



2. **Forgótányért**, amelyet a görgős gyűrűre kell helyezni úgy, hogy annak közepe az összekötőelemre kerüljön.

**Rendeltetés:** A forgótányér tölti be a főzőfelület szerepét; mosogatáshoz könnyen kivehető.

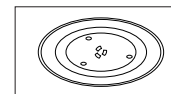

3. **Grillrács**, amelyet a forgótányérra kell helyezni.

**Rendeltetés:** A fémrács grillezéshez és kombinált főzéshez alkalmazható.

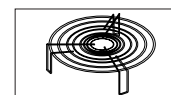

- ☐ **TILOS** a mikrohullámú sütőt a görgős gyűrű és a forgótányér nélkül üzemeltetni.

## SÜTŐ

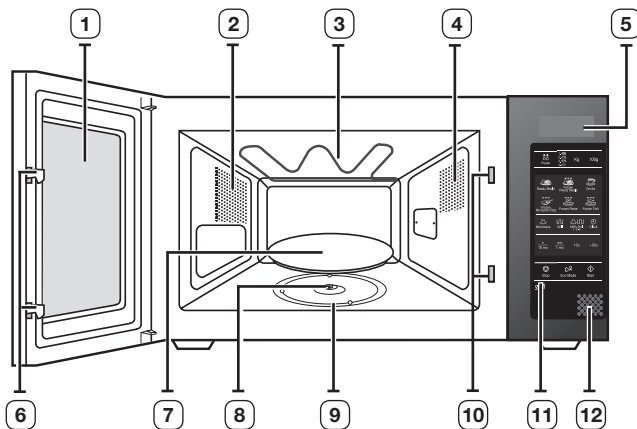

- |                          |                                  |
|--------------------------|----------------------------------|
| 1. AJTÓ                  | 7. FORGÓTÁNYÉR                   |
| 2. SZELLŐZŐNYÍLÁSOK      | 8. ÖSSZEKÖTŐELEM                 |
| 3. GRILL                 | 9. GÖRGŐS GYŰRŰ                  |
| 4. VILÁGÍTÁS             | 10. A BIZTONSÁGI RETESZ NYÍLÁSAI |
| 5. KIJELZŐ               | 11. KEZELŐPANEL                  |
| 6. AZ AJTÓZÁR KALLANTYÚI | 12. AJTÓNYITÓ NYOMÓGOMB          |

## KEZELŐPANEL

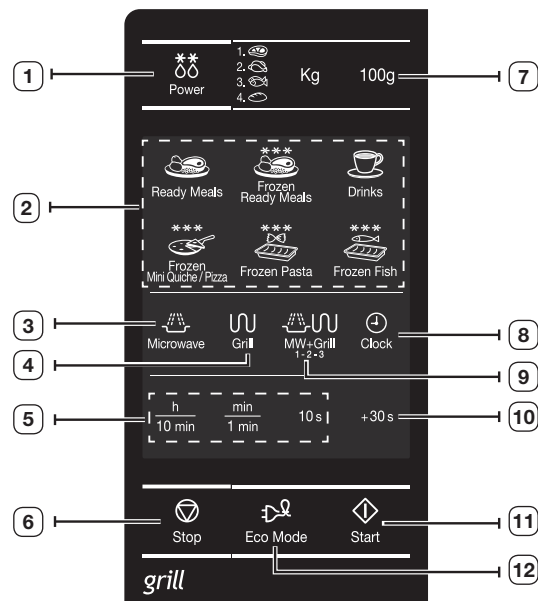

- |  |                           |
|--|---------------------------|
| 1. AUTOMATIKUS KIOLVASZTÁSI FUNKCIÓ KIVÁLASZTÁSA | 6. LEÁLLÍTÁS/TÖRLÉS GOMB  |
| 2. A GYORS MELEGÍTÉS/FŐZÉS FUNKCIÓ KIVÁLASZTÁSA  | 7. SÚLY KIVÁLASZTÁSA      |
| 3. MIKROHULLÁMÚ ÜZEMMÓD GOMB                     | 8. ÓRABEÁLLÍTÁS GOMB      |
| 4. GRILL ÜZEMMÓD GOMB                            | 9. KOMBINÁLT ÜZEMMÓD GOMB |
| 5. IDŐBEÁLLÍTÓ GOMB                              | 10. +30s GOMB             |
|  | 11. INDÍTÁS GOMB          |
|  | 12. ENERGIATAKARÉKOS GOMB |

## AZ IDŐ BEÁLLÍTÁSA

A mikrohullámú sütő beépített órával rendelkezik. Amikor a készülék áram alá kerül, a kijelzőn automatikusan megjelenik a „:0”, „88:88” vagy a „12:00” felirat. Állítsa be a pontos időt. Az idő kijelzése történhet 24 vagy 12 órás formátumban. Az órát a következő alkalmakkor kell beállítani:

- A mikrohullámú sütő első üzembe helyezésekor
- Áramszünetet követően

 Ne feledje átállítani az órát a nyári, illetve téli időszámítás kezdetekor.

### Automatikus energiatakarékos funkció

Ha a beállítást félbehagyja, és egyetlen funkciót sem választ ki, illetve ha működés közben átmenetileg leállítja a berendezést, a rendszer 25 perc elteltével törli a funkciót, és megjelenik az óra.

Ha az ajtó nyitva van, 5 perc elteltével kikapcsol a sütőben a lámpa.

#### 1. Az idő kijelzése...

24 órás formátumban

12 órás formátumban

Nyomja meg egyszer vagy kétszer az **Óra** gombot.



#### 2. Állítsa be az órát a **h**, a percet pedig a **min** gombbal.

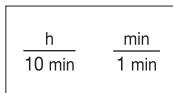

#### 3. Ha a megfelelő időt látja, nyomja meg ismét az **Óra** gombot; ezzel elindítja az órát.

**Eredmény:** Ha a mikrohullámú sütő nincs használatban, mindig az idő kijelzés látható.



## A MIKROHULLÁMÚ SÜTŐ MŰKÖDÉSE

A mikrohullámok nagyfrekvenciás elektromágneses hullámok; az általuk keltett energia hatására az étel forma- vagy színváltozás nélkül fő vagy melegszik meg. A mikrohullámú sütőt a következőkre használhatja:

- Kiolvasztás
- Gyors melegítés/főzés
- Sütés, főzés

Főzési elv

1. A magnetron által termelt mikrohullámok a forgótányéron forgó ételben egyenletesen oszlanak el. Így az étel egyenletesen sül át.
2. A mikrohullámok kb. 2,5 cm mélységig hatolnak az ételbe. Ezután a hőnek az étel belsejében történő eloszlásával folytatódik a főzés.
3. Az elkészítési idők a használt edény és az étel tulajdonságai szerint változnak:
  - Mennyiség és sűrűség
  - Víztartalom
  - Kiindulási hőmérséklet (fagyasztott vagy nem)

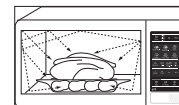

 Mivel az étel közepét a hőeloszlás főzi meg, a főzés még az étel sütőből való kivétele után is folytatódik. Ezért be kell tartani a receptekben és a jelen kézikönyvben előírt pihentetési időket, hogy biztosítsa:

- Az étel egyenletes megfőzését egészen a közepéig
- Az egyenlő hőmérsékletet az étel minden részén



## A SÜTŐ MŰKÖDÉSÉNEK ELLENŐRZÉSE

A következő egyszerű eljárással ellenőrizheti, hogy sütője megfelelően működik-e. Nyomja meg a nagy gombot a kezelőpanel jobb alsó sarkán, és nyissa ki a sütő ajtaját. Először helyezzen vizet egy edényben a forgótányérra. Ezután csukja be az ajtót.

1. Nyomja meg a **Teljesítményszint** gombot, és állítsa be az időt 4-5 percre, annyiszor megnyomva az **1 min** gombot, ahány percet be szeretne állítani.

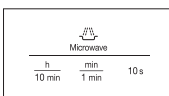

2. Nyomja meg a **Start** (◊) gombot.

**Eredmény:** A sütő 4-5 percig melegíti a vizet. Ezután a víznek fornia kell.

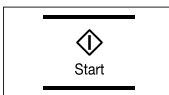

-  A sütőt megfelelő fali aljzatba kell csatlakoztatni. A forgótányérnak a sütőben kell lennie. A maximálistól eltérő teljesítményszint alkalmazásakor a víz hosszabb idő alatt forr fel.

## AZ ENERGIATAKARÉKOS ÜZEMMÓD BEÁLLÍTÁSA

A sütő rendelkezik energiatakarékos üzemmóddal. E funkció segítségével áramot takaríthat meg, amikor nem használja a sütőt.

- Nyomja meg az **Energiatakarékos** gombot.
- Az Energiatakarékos üzemmód kikapcsolásához nyissa ki az ajtót. Ekkor a kijelzőn megjelenik a pontos idő. A sütő használatra kész.

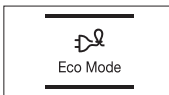

## FŐZÉS/MELEGÍTÉS

A következő eljárás ismerteti az étel főzésének vagy melegítésének folyamatát. MINDIG ellenőrizze a főzési beállításokat, mielőtt a sütőt felügyelet nélkül hagyná. Először helyezze az ételt a forgótányér közepére. Ezután csukja be az ajtót.

1. Nyomja meg a **Teljesítményszint** gombot.

**Eredmény:** Megjelenik a 800 W (maximális főzési teljesítmény) kijelzés. A **Teljesítményszint** gomb ismételt megnyomásával válassza ki a megfelelő teljesítményszintet. Lásd a teljesítményszint-táblázatot a következő oldalon.

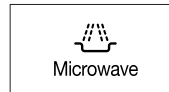

2. Állítsa be az elkészítési időt a **10 min**, **1 min** és **10 s** gombok megnyomásával.

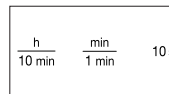

3. Nyomja meg a **Start** (◊) gombot.

**Eredmény:** A sütő világítása bekapcsol, és a forgótányér forogni kezd.

- 1) A főzés megkezdődik. Amint a főzés befejeződik, a sütő négyszer sípol.
- 2) Az emlékeztető jelzés 3 alkalommal sípol (percenként egyszer).
- 3) A kijelző ismét a pontos időt mutatja.

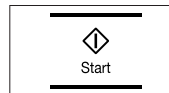

-  **Ne** kapcsolja be üresen a mikrohullámú sütőt.

## TELJESÍTMÉNYSZINTEK

Az alábbi teljesítményszintek közül választhat.

Teljesítményszint	Teljesítmény	
	MIKROHULLÁMÚ SÜTŐ	GRILL
MAGAS	800 W	-
KÖZEPESEN MAGAS	600 W	-
KÖZEPES	450 W	-
KÖZEPESEN ALACSONY	300 W	-
KIOLVASZTÁS (☼☼)	180 W	-
ALACSONY/MELEGEN TARTÁS	100 W	-
GRILL	-	1100 W
I. KOMBINÁLT (☼☼☼)	600 W	1100 W
II. KOMBINÁLT (☼☼)	450 W	1100 W
III. KOMBINÁLT (☼☼)	300 W	1100 W

 Ha magasabb teljesítményszintet választ, csökkenteni kell az elkészítési időt.

 Ha alacsonyabb teljesítményszintet választ, akkor hosszabb elkészítési időre van szükség.

## A FŐZÉS LEÁLLÍTÁSA

A főzést az étel ellenőrzéséhez bármikor leállíthatja.

1. Az ideiglenes leállításhoz:  
nyissa ki az ajtót.

**Eredmény:** A főzés leáll. A főzés folytatásához zárja be az ajtót és nyomja meg ismét a **Start** (◊) gombot.

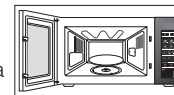

2. A teljes leállításhoz:  
nyomja meg a **Stop** (⊖) gombot.

**Eredmény:** A főzés leáll.  
Ha a főzési beállításokat törölni kívánja, nyomja meg még egyszer a **Stop** (⊖) gombot.



 A főzés megkezdése előtt bármelyik beállítást törölheti a **Stop** (⊖) gomb megnyomásával.

## AZ ELKÉSZÍTÉSI IDŐ BEÁLLÍTÁSA

Az elkészítési időt a +30 s gomb megnyomásával növelheti. A gombot annyiszor kell megnyomni, ahányszor 30 másodperccel meg kívánja hosszabbítani az elkészítési időt.

1. Nyomja meg a **+30 s** gombot annyiszor, ahányszor 30 másodperccel meg kívánja hosszabbítani az elkészítési időt.

+30 s

2. Nyomja meg a **Start** (◊) gombot.

Start

## A GYORS MELEGÍTÉS/FŐZÉS FUNKCIÓ HASZNÁLATA

A Gyors melegítési funkcionál a főzési idő beállítása automatikusan megtörténik. Az adagok számának kiválasztásához nyomja meg a megfelelő Gyors melegítés gombot annyiszor, ahányszor szükséges.

Először is helyezze az élelmiszert a forgótányér közepére, és csukja be az ajtót.

Nyomja meg a kívánt **Gyors melegítés/főzés** gombot annyiszor, ahányszor szükséges.



**Eredmény:** A főzés indításához nyomja meg a **Start** (◊) gombot. Amikor lejár az elkészítési idő:

- 1) A sütő négyszer sípol.
- 2) Az emlékeztető jelzés 3 alkalommal sípol. (percenként egyszer)
- 3) A kijelző ismét a pontos időt mutatja.

**Például:** Egy csésze kávé melegítéséhez nyomja meg egyszer az **Italok** gombot. További információk a következő oldalon lévő táblázatban olvashatók.

Csak mikrohullámú sütőben használható edényt használjon.

## A GYORS MELEGÍTÉS/FŐZÉS BEÁLLÍTÁSAI

A következő táblázat 6 automatikus melegítési és főzési programot, mennyiségeket, várakozási időket, és a vonatkozó javaslatokat tartalmazza.

Étel/Gomb	Adag	Pihentetés	Javaslatok
Mélyhűtött készételek 	300-350 g 400-450 g	3 perc	Tegye kerámia tányérba és takarja le háztartási fóliával. Ez a program alkalmas a 3 összetevőből álló ételek melegítéséhez (pl. hús mártással, zöldség és egyféle köret, mint például burgonya, rizs vagy főtt tészta).

Étel/Gomb	Adag	Pihentetés	Javaslatok
Fagyaszott készételek  ****	300-350 g 400-450 g	4 perc	Vegye elő a fagyaszott készételt, és ellenőrizze, hogy alkalmas-e mikrohullámú sütőben való melegítésre. Szúrja át a készételt takaró fóliát. Helyezze a készételt középre. Ez a program alkalmas a 3 összetevőből álló fagyaszott ételek melegítéséhez (pl. hús mártással, zöldség és egyféle köret, mint például burgonya, rizs vagy főtt tészta).
Italok (Szobahőmérsékletű kávé, tej, tea, víz) 	150 ml (1 csésze) 250 ml (1 bögre)	1-2 perc	Töltsse kerámia-csészébe, és fedetlenül melegítse. Helyezze a csészét (150 ml) vagy bögrét (250 ml) a forgótányér közepére, a folyadékot a várakozási idő előtt és után is keverje jól át.
Fagyaszott mini lepények/Pizza  ****	150 g (4-6 db) 250 g (7-9 db)	-	A fagyaszott mini lepényt vagy mini pizzát egyenesen helyezze el a fémrácon.
Fagyaszott csőben sültt tészta  ***	200 g 400 g	2-3 perc	Tegye a fagyott, csőben sült tésztát hőálló üvegtálba. Az edényt helyezze az alacsony állványra. Ez a program fagyaszott tészták, például lasagne, cannelloni vagy makaróni kezelésére alkalmas.
Fagyaszott csőben sült hal  ****	200 g 400 g	2-3 perc	Tegye a fagyott, csőben sült halat megfelelő méretű hőálló üvegtálba. Az edényt helyezze az alacsony állványra. Ez a program használható fagyaszott zöldségekkel megrakott és szósszal leöntött halfilé-késztermékekhez.

## AZ AUTOMATIKUS GYORSKIOLVASZTÁS FUNKCIÓ HASZNÁLATA

Az Automatikus gyorskiolvasztás funkció lehetővé teszi hús, baromfi, hal, illetve kenyér vagy sütemény kiolvasztását. A kiolvasztási idő és a teljesítmény megválasztása automatikus.

Mindössze a programot és a súlyt kell kiválasztania.

 Csak a mikrohullámú sütőben használható edényeket használjon.

Először helyezze a fagyasztott ételt a forgótányér közepére, és csukja be az ajtót.

**1. A Gyorskiolvasztás** (\*\*) gombot egyszer vagy többször megnyomva határozza meg az étel típusát. (További információkat a következő oldalon lévő táblázatban találhat.)

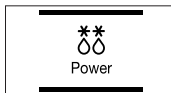

**2. A kg és 100g** gombok megnyomásával válassza ki az étel súlyát. Maximum 1500 g-ot lehet beállítani.

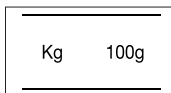

**3. Nyomja meg a Start** (◇) gombot.

### Eredmény:

- Megkezdődik a kiolvasztás.
- A kiolvasztás felénél a sütő hangjelzéssel figyelmezteti, hogy meg kell fordítani az ételt.
- A kiolvasztás befejezéséhez nyomja meg újra a **Start** (◇) gombot.

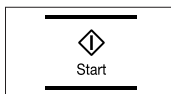

 Az étel kézi vezérléssel is kiolvasztható. Ehhez válassza a mikrohullámú főzés/melegítés funkciót 180 wattos teljesítményszinttel. További részleteket a „Főzés/Melegítés” című részben talál a 15. oldalon.

## AZ AUTOMATIKUS GYORSKIOLVASZTÁS BEÁLLÍTÁSAI

Az alábbi táblázat különböző automatikus gyorskiolvasztó programokat, mennyiségeket, várakozási időket és megfelelő ajánlásokat mutat be. A kiolvasztás előtt távolítson el minden csomagolóanyagot az élelmiszerről. A húst, baromfit, halat, kenyeret vagy süteményt helyezze kerámiatányérra.

Kód/Étel	Adag	Pihentetési idő	javaslatok
<b>1. Hús</b>	200-1500 g	20-60 perc	A szeleket takarja le alufóliával. Fordítsa át a húst, amikor a sütő hangjelzést ad. Ez a program marha-, bárány-, sertéshúshoz, sült marhaszeletekhez, apróhúshoz és darált húshoz alkalmas.
<b>2. Baromfi</b>	200-1500 g	20-60 perc	Takarja le a baromfi lábának és szárnyának végeit alumínium fóliával. Fordítsa át a baromfit, amikor a sütő hangjelzést ad. Ez a program egész csirke és a csirke részeinek felmelegítéséhez egyaránt használható.
<b>3. Hal</b>	200-1500 g	20-50 perc	Takarja le az egész hal farkát alumínium fóliával. Fordítsa át a halat, amikor a sütő hangjelzést ad. Ez a program egész hal és halfilé felmelegítéséhez egyaránt használható.
<b>4. Kenyér/ Sütemény</b>	125-625 g	5-20 perc	Tegye a kenyeret egy darab sütőpapírra és a sütő megfelelő hangjelzésére fordítsa át. Helyezze a süteményt egy kerámia tányérra, majd ha lehet fordítsa át, amikor a sütő jelez. (A sütő tovább működik, majd leáll, amikor kinyitja az ajtót.) Ez a program alkalmas mindenféle szelet kenyér vagy egész cipő, valamint zsemle és péksütemények kiolvasztására. A zsemleket körben helyezze el. Ez a program alkalmas mindenféle kelt tésztából készült sütemény, piskóta, túrótorta és vajastésztá kiolvasztásához. Nem alkalmas vajás tészta, ropogós tészta, gyümölcsös és krémes sütemények, valamint csokoládéval bevont sütemények kiolvasztásához.

 Kézi kiolvasztáshoz a kézi kiolvasztási funkciót válassza, 180 W-os teljesítményszinttel. A kézi kiolvasztással és a kiolvasztási idővel kapcsolatos további részletek a 27. oldalon találhatóak.

## GRILLEZÉS

A grill segítségével ételeit gyorsan, mikrohullám használata nélkül felmelegítheti és megpiríthatja. E célból a mikrohullámú sütő grillráccsal rendelkezik.

1. Melegítse elő a grillt a szükséges hőmérsékletre a **Grill** gomb megnyomásával, az idő beállításával (**10 min, 1 min és 10 s**), majd a **Start** gomb megnyomásával.



2. Nyissa ki az ajtót, és az ételt helyezze az állványra.

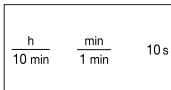

3. Tegye az ételt a sütőbe állított állványra. Nyomja meg a **Grill** gombot. Állítsa be az elkészítési időt a **10 min, 1 min és 10 s** gombok megnyomásával. (A maximális grillezési idő 60 perc.)

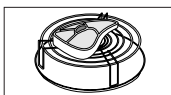

4. Nyomja meg a **Start** (◊) gombot.

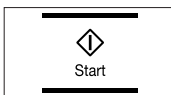

**Eredmény:** A sütő világítása bekapcsol, és a forgótányér forogni kezd.

- 1) A főzés megkezdődik. Amint a főzés befejeződik, a sütő négyszer sípol.
- 2) Az emlékeztető jelzés 3 alkalommal sípol (percenként egyszer).
- 3) A kijelző ismét a pontos időt mutatja.

Nem jelent hibát, ha a fűtőegység grillezés közben ki- és bekapcsol. Ez a rendszer biztonsági funkciója a sütő túlmelegedése ellen.

A sütőben lévő edényeket csak hőálló kesztyűben fogja meg, mivel ezek nagyon felforrósodnak.

## MIKROHULLÁM ÉS GRILL KOMBINÁCIÓJA

A gyors sütéshez, ugyanakkor az étel megpirításához a mikrohullámú üzemmódot grillle is kombinálhatja.

**MINDIG** mikrohullámhoz és sütőhöz egyaránt alkalmas edényt használjon. Ideálisak az üveg- vagy kerámiaedények, mivel ezek lehetővé teszik, hogy a mikrohullámok egyenletesen átjárják az ételt.

**MINDIG** hőálló kesztyűben fogja meg a sütőben lévő edényeket, mivel ezek nagyon felforrósodnak.

1. Nyissa ki a sütő ajtaját. Tegye be a fagyasztott ételt a sütő rácsára. Csukja be az ajtót.

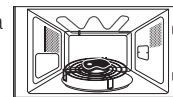

2. Nyomja meg a **Kombinált** gombot.

**Eredmény:** A következő jelzés jelenik meg a kijelzőn:

**Kombinált** (mikrohullámú és grill üzemmód)  
**600 W** (kimenő teljesítmény)



Válassza ki a megfelelő **teljesítményszintet**. Ehhez nyomja meg ismét a **Kombinált** gombot, amíg a kijelzőn meg nem jelenik a kívánt teljesítményszint.

A grillezés hőmérséklete nem állítható.

3. Állítsa be az elkészítési időt a **10 min, 1 min és 10 s** gombok megnyomásával. A maximális sütési idő 60 perc.

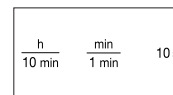

4. Nyomja meg a **Start** (◊) gombot.

**Eredmény:** A kombinált sütés megkezdődik. Amikor befejeződik:

- 1) A sütő négyszer sípol.
- 2) Az emlékeztető jelzés 3 alkalommal sípol (percenként egyszer).
- 3) A kijelző ismét a pontos időt mutatja.

A maximális mikrohullámú teljesítmény kombinált mikrohullámú és grillezési üzemmódban 600 W.

## TÖBBFÁZISÚ FŐZÉS

A mikrohullámú sütőt akár három fázisú főzésre is be lehet állítani.

**Például:** Ételt szeretne kiolvasztani, azután megfőzni anélkül, hogy minden munkafázis után újra be kellene állítania a készüléket. Így egy 500 g-os halat három fázisban olvashat ki és készíthet el:

- Kiolvasztás
- I. főzés
- II. főzés

 A többfázisú főzéshez két vagy három fázist állíthat be. Ha három fázist állít be, az első fázisnak a kiolvasztásnak kell lennie. Ne nyomja meg a (◊) gombot, amíg be nem állította az utolsó fázist is.

1. Nyomja meg egyszer vagy többször a **Gyorskiolvasztás** (\*\*) gombot.

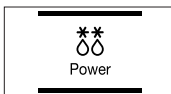

2. A **kg** és **100g** gombok megfelelő számú megnyomásával adja meg a súlyt (példánkban 500 g).

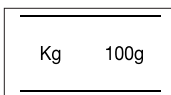

3. Nyomja meg a **Teljesítményszint** gombot. A mikrohullámú üzemmód (I):

; szükség szerint állítsa be a teljesítményszintet a **Teljesítményszint** gomb egyszeri vagy többszöri megnyomásával. (A példánkban 600 W.)

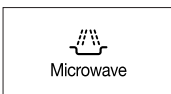

4. Válassza ki az elkészítési időt a **10 min**, **1 min** és **10 s** gombok megfelelő számú megnyomásával (a példában 4 perc).

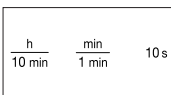

5. Nyomja meg a **Grill** gombot. A grill üzemmód (II):



6. Válassza ki az elkészítési időt a **10 min**, **1 min** és **10 s** gombok megfelelő számú megnyomásával (a példában 5 perc). (A maximális grillezési idő 60 perc.)

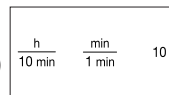

7. Nyomja meg a **Start** (◊) gombot.

**Eredmény:** A három üzemmód [kiolvasztás és főzés (I, II)] egymás után kerülnek kiválasztásra. A választott kiolvasztási mód függvényében a sütő a kiolvasztás felénél sípolással emlékeztetheti arra, hogy fordítsa fel az ételt a sütőben. A főzés befejeztével a sütő négyszer sípol.

- Az emlékeztető jelzés 3 alkalommal sípol (percenként egyszer).
- A kijelző ismét a pontos időt mutatja.

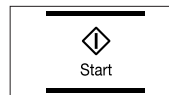

## A TARTOZÉKOK KIVÁLASZTÁSA

Mikrohullámú sütőben alkalmazható edényeket használjon. Ne használjon műanyag tartályokat, tálakat, papírcsészéket, rongyokat stb.

Ha kombinált sütési üzemmódot választ (mikrohullám és grill), csak olyan edényt használjon, amely mikrohullámhoz is alkalmas, és sütőbe is megfelelő.

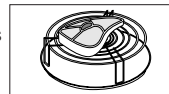

 A megfelelő edényekről és konyhai eszközökről további részleteket tudhat meg az Útmutató a mikrohullámú sütőben használható edényekkel kapcsolatban című részben, a 21-22. oldalon.

## A HANGJELZÉS KIKAPCSOLÁSA

A sütő hangjelzését bármikor kikapcsolhatja.

1. Nyomja meg egyszerre a **Stop** (⏻) és **Start** (⏩) gombokat.

**Eredmény:** A sütő nem fog minden gombnyomáskor sípolni.

OFF

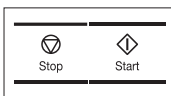

2. A hangjelzés visszakapcsolásához nyomja meg ismét egyszerre a **Stop** (⏻) és **Start** (⏩) gombokat.

**Eredmény:** A sütő ismét bekapcsolt hangjelzéssel működik.

On

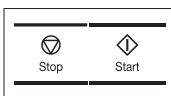

## A MIKROHULLÁMÚ SÜTŐ BIZTONSÁGI ZÁRA

A mikrohullámú sütő speciális gyermekzár programmal ellátott, amely lehetővé teszi a sütő „lezárását”, nehogy a gyerekek vagy a készülék használatában nem járatos személy azt véletlenül bekapcsolja.

A sütő bármikor lezárható.

1. Nyomja meg egyszerre a **Stop** (⏻) és az **Óra** gombot.

**Eredmény:** A sütő most le van zárva (semmilyen funkció nem választható ki).

L

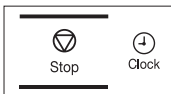

2. A sütőzár feloldásához nyomja meg ismét egyszerre a **Stop** (⏻) és az **Óra** gombot.

**Eredmény:** A sütő rendeltetésszerűen használható.

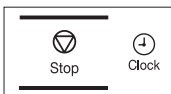

## A MIKROHULLÁMÚ SÜTŐBEN HASZNÁLHATÓ EDÉNYEK

Ahhoz, hogy a mikrohullámú sütőben sütni vagy főzni lehessen, az szükséges, hogy a mikrohullámok be tudjanak hatolni az ételbe anélkül, hogy a felhasznált edény visszaverné vagy elnyelné őket. Ezért fontos, hogy körültekintően válassza ki az edényeket. Ha az edény mikrohullámú sütőben használható jelöléssel rendelkezik, akkor nem kell aggódnia. Az alábbi táblázat felsorolja a különböző edénytípusokat és azt, hogy azok használhatók-e mikrohullámú sütőben, és ha igen, akkor hogyan.

Főzőeszköz	Mikrohullámú sütőben használható	Megjegyzések
Alufólia	✓ X	Kis mennyiségekben használható egyes területek túlsülése ellen. Ívkiülés keletkezhet, ha a fólia túl közel van a sütő falához, vagy, ha túl sok fóliát használ.
Cseréptányér	✓	Nyolc percnél tovább előmelegíteni nem szabad.
Porcelán és agyagedény	✓	A porcelán, a cserép, a fajansz és csontporcelán edények általában alkalmazhatók a mikrohullámú sütőben, feltéve, hogy nincs rajtuk fém díszítés.
Eldobható poliészter ételdobozok	✓	Egyes fagyasztott ételeket ilyenekbe csomagolják.
Gyorsételek csomagolása		
• Polisztirol poharak, tartók	✓	Használhatók étel melegítésére. A túlmelegítéstől a polisztirol megolvadhat.
• Papírzacskók vagy újságpapír	X	Tűzet foghat.
• Újrahasznosított papír vagy fémszegélyek	X	Ívkiülést okozhat.
Üvegedény		
• Főző- és tálalóedény egyben	✓	Használható, ha nincs rajta fém díszítés.

Főzőeszköz	Mikrohullámú sütőben használható	Megjegyzések
<ul style="list-style-type: none"> <li>Finomüveg edények</li> <li>Befőttesüvegek</li> </ul>	✓	Ételek és italok melegítésére használható. A kényes üveg eltörhet vagy megrepedhet hirtelen melegítéskor.
<b>Fém</b> <ul style="list-style-type: none"> <li>Edények</li> <li>Fagyasztózacskó zárószalagja</li> </ul>	✗	Ív kisülést vagy tüzet eredményezhet.
<b>Papír</b> <ul style="list-style-type: none"> <li>Tányér, pohár, szalvéta és konyhai papírtörő</li> <li>Újrahasznosított papír</li> </ul>	✓	Rövid főzési és melegítési időhöz. A főlegesen nedvesség felszívására is használható.
<b>Műanyag</b> <ul style="list-style-type: none"> <li>Tárolódobozok</li> <li>Tapadó fólia</li> <li>Fagyasztózacskók</li> </ul>	✓	Különösen hőálló műanyag esetén. Bizonyos egyéb műanyagok magas hőmérsékleten eldeformálódhatnak vagy elszíneződhetnek. Melamin műanyagok használata tilos.
<b>Zsír papír</b>	✓	A nedvességtartalom megőrzésére és a kifőccsenés megelőzésére alkalmazható.

- ✓ : Ajánlott  
✓✗ : Körültekintően használja  
✗ : Nem biztonságos

## SÜTÉSI ÚTMUTATÓ

### MIKROHULLÁMOK

A mikrohullámú energia gyakorlatilag áthatol az ételen, és annak víz-, zsír- és cukortartalma magába szívja. Az étel molekulái a mikrohullámok hatására gyors mozgást folytatnak. A gyors mozgás sűrűdést kelt, és az ebből származó hő hatására puhul meg az étel.

### FŐZÉS

#### Mikrohullámú sütéshez és főzéshez alkalmas edények:

Az edénynek a maximális hatások érdekében át kell engednie a mikrohullámokat. A mikrohullámokat a fém, például a rozsdamentes acél, az alumínium és a réz visszaveri, akadálytalanul át tudnak azonban hatolni a kerámián, üvegen, porcelánon és műanyagon, éppúgy, mint a papíron és a fán. Ezért az ételt nem szabad fémedényekben készíteni.

#### Mikrohullámú sütéshez és főzéshez felhasználható élelmiszerek:

Mikrohullámú főzéshez számos ételféleség alkalmas, többek között a friss vagy fagyasztott zöldség, gyümölcs, tészta, rizs, gabona, bab, hal és hús. Mikrohullámú sütőben készíthet mártásokat, tejsodót, levest, gőzölt pudingot, befőttet és csatnit is. Általában véve a mikrohullámú főzés ideális minden olyan ételhez, amelyet rendszeren tűzhelyen készítené el. Például vaj vagy csokoládé olvasztása (lásd a tippeket, technikákat és javaslatokat tartalmazó fejezetet).

#### Az étel lefedése főzéskor

Nagyon lényeges az étel lefedése főzés közben, mivel az elpárolgó vízből képződő gőz hozzájárul a főzés folyamatához. Az étel többféle módon fedhető le: pl. kerámia tányérral, műanyag fedővel, vagy mikrohullámú sütőben használható tapadó fóliával.

#### Pihentetési idő

A főzés befejeztével fontos az ételt állni hagyni, hogy a hőmérséklet az étel belsejében egyenletes legyen.



## Főzési útmutató fagyasztott zöldségekhez

Használjon megfelelő méretű hőálló üvegtálat fedővel. Az ételt főzze lefedve a minimális ideig - lásd a táblázatot. A kívánt eredmény eléréséig folytassa a főzést. Főzés közben kétszer, főzés után egyszer keverje meg. Főzés után sózza és fűszerezze meg, és adjon hozzá vaját. Lefedve hagyja állni.

Étel	Adag	Teljesítmény	Idő (perc)	Pihentetési idő (perc)	Tudnivalók
Spenót	150 g	600 W	4½-5½	2-3	Adjon hozzá 15 ml (1 evőkanál) hideg vizet.
Brokkoli	300 g	600 W	9-10	2-3	Adjon hozzá 30 ml (2 evőkanál) hideg vizet.
Borsó	300 g	600 W	7½-8½	2-3	Adjon hozzá 15 ml (1 evőkanál) hideg vizet.
Zöldbab	300 g	600 W	8-9	2-3	Adjon hozzá 30 ml (2 evőkanál) hideg vizet.
Vegyes zöldség (sárgarépa/ zöldborsó/ kukorica)	300 g	600 W	7½-8½	2-3	Adjon hozzá 15 ml (1 evőkanál) hideg vizet.
Vegyes zöldség (wok típusú)	300 g	600 W	8-9	2-3	Adjon hozzá 15 ml (1 evőkanál) hideg vizet.

## Főzési útmutató rizshez és tésztahoz

### Rizs:

Nagyméretű, fedeles hőálló üvegtálat használjon - a rizs főzés közben a duplájára dagad. Lefedve főzze. A főzés befejeztével a várakozási idő előtt keverje, sózza és fűszerezze meg, és adjon hozzá vaját. Megjegyzés: előfordulhat, hogy a rizs a főzési idő végéig nem szívja magába az összes vizet.

### Tészta:

Nagyméretű hőálló üvegtálat használjon. Adjon hozzá forrásban lévő vizet, egy csipetnyi sót, és keverje jól össze. Fedő nélkül főzze. Főzés közben időnként, és utána is keverje meg. Lefedve hagyja állni, utána alaposan csöpögtesse le.

Étel	Adag	Teljesítmény	Idő (perc)	Pihentetési idő (perc)	Tudnivalók
Fehér rizs (előfőzött)	250 g	800 W	16-17	5	Adjon hozzá 500 ml hideg vizet.
Barna rizs (előfőzött)	250 g	800 W	21-22	5	Adjon hozzá 500 ml hideg vizet.
Vegyes rizs (étkezési + vadrizs)	250 g	800 W	17-18	5	Adjon hozzá 500 ml hideg vizet.
Vegyes gabonafélék (rizs + gabona)	250 g	800 W	18-19	5	Adjon hozzá 400 ml hideg vizet.
Tészta	250 g	800 W	11-12	5	Adjon hozzá 1000 ml forró vizet.

## Főzési útmutató friss zöldségekhez

Használjon megfelelő méretű hőálló üvegtálat fedővel. Minden 250 grammhoz adjon 30-45 ml hideg vizet (2-3 ek.), hacsak a javaslatban nincs ettől eltérő vízmennyiség-lásd a táblázatot. Az ételt főzze lefedve a minimális ideig - lásd a táblázatot. A kívánt eredmény eléréséig folytassa a főzést. Főzés közben és után keverje meg egyszer. Főzés után sózza és fűszerezze meg, és adjon hozzá vajat. 3 percig lefedve hagyja állni.

**Tipp:** A friss zöldségeket vágja egyenlő darabokra. Minél kisebbre vágja, annál hamarabb megfő.

Minden friss zöldséget maximális mikrohullámú energiával kell főzni (800 W).

Étel	Adag	Idő (perc)	Pihentetési idő (perc)	Tudnivalók
Brokkoli	250 g 500 g	4-4½ 7-7½	3	Szedje szét egyforma méretű rózsákra. A szárazakat helyezze középre.
Kelbimbó	250 g	5½-6½	3	Adjon hozzá 60-75 ml (5-6 ek.) vizet.
Sárgarépa	250 g	4½-5	3	A sárgarépát vágja egyforma szeletekre.
Karfiol	250 g 500 g	5-5½ 8½-9	3	Szedje szét egyforma méretű rózsákra. A nagy rózsákat vágja félbe. A szárazakat helyezze középre.
Cukkini	250 g	3½-4	3	A cukkinit vágja szeletekre. Adjon hozzá 30 ml (2 ek.) vizet vagy egy darabka vajat. Éppen csak puhulásig főzze.
Padlizsán	250 g	3½-4	3	A padlizsánt vágja vékony szeletekre, és hintse meg 1 evőkanál citromlével.
Póréhagyma	250 g	4½-5	3	A póréhagymát vágja vastag szeletekre.
Gomba	125 g 250 g	1½-2 3-3½	3	Készítsen elő apró egész gombafejeket vagy szeletelt gombát. Vízet ne tegyen hozzá. Hintse meg citromlével. Sózza és borsozza meg. Tálalás előtt csöpögtesse le.
Hagyma	250 g	5½-6	3	A hagymát vágja félbe vagy szeletelje fel. Csak 15 ml (1 ek.) vizet adjon hozzá.
Paprika	250 g	4½-5	3	A paprikát vágja kis szeletekre.
Burgonya	250 g 500 g	4-5 7½-8½	3	A hámozott burgonyát mérje le, és vágja egyforma darabokra vagy negyedekre.
Karalábé	250 g	5-5½	3	A karalábét vágja kis kockákra.

## MELEGÍTÉS

Mikrohullámú sütőjében a hagyományos sütőkben és tűzhelyeken szokásos idő töredéke alatt melegítheti fel ételét.

Alkalmazza az alábbi táblázatban útmutatóul megadott teljesítményszinteket és melegítési időket. A táblázatban közölt idők +18 és +20 °C körüli szobahőmérsékletű folyadékokat, vagy +5 és +7 °C körüli hőmérsékletre lehűtött ételeket vesznek alapul.

### Elrendezés és lefedés

Ne melegítsen terjedelmes dolgokat (pl. egybesült hús), mivel ezek hajlamosak túlfőni és kiszáradni, mielőtt a közepük átvinné a hőt. Kis darabokat sikeresebben melegíthet.

### Teljesítményszintek és keverés

■ Egyes ételeket 800 watton melegíthet, míg másokhoz 600, 450, vagy akár 300 wattot kell beállítani.

Útmutatásért tekintse meg a táblázatot. Általában érdemes alacsonyabb teljesítményszinten melegíteni, ha az étel kényes, nagy mennyiségű, vagy ha valószínűleg nagyon gyorsan felmelegszik (például vagdalthús-pástétom). Az optimális eredmény érdekében melegítés közben jól keverje át, vagy fordítsa meg az ételt. Tálalás előtt lehetőleg újra keverje meg.

■ Csak különös körültekintéssel melegítsen folyadékokat és bébiételt. A folyadékokat a kitörésszerű forrás és az esetleges forrázás elkerülése érdekében melegítés előtt, közben és után is keverje meg. A várakozási idő alatt hagyja őket a mikrohullámú sütőben. Tegyen a folyadékba műanyag kanalat vagy üvegpálcát. Kerülje az étel túlmelegítését (és ezáltal elrontását).

Célszerű rövidebb melegítési időt beállítani, és szükség esetén még tovább melegíteni.

### Melegítési és pihentetési idők

Amikor először melegít ételt, hasznos, ha későbbi felhasználásra feljegyzí az időtartamot.

■ Mindig ellenőrizze, hogy a melegített étel teljes egészében átvette-e a hőt. Melegítés után az egyenletes hőeloszlás biztosítása céljából rövid ideig hagyja állni az ételt.

A javasolt várakozási idő melegítés után 2-4 perc, hacsak a táblázat mást nem ajánl.

Folyadék és bébiétel melegítésénél különös gondossággal járjon el. Lásd a biztonsági óvintézkedéseket tartalmazó fejezetet is.

## FOLYADÉKOK MELEGÍTÉSE

Az egyenletes hőeloszlás érdekében a sütő kikapcsolása után mindig hagyjon legalább 20 másodperc várakozási időt. Melegítés közben szükség szerint, melegítés után MINDIG keverje meg. A kitorésszerű forrás és esetleges forrázás elkerülése érdekében tegyen az italba kanalat vagy üvegpálcát, és melegítés előtt, közben és után is keverje meg.

## BÉBIÉTEL MELEGÍTÉSE

**BÉBIÉTEL:** Az ételt szedje ki kerámia mélytányérba. Fedje le műanyag fedővel. Melegítés után jól keverje meg!  
Tálalás előtt 2-3 percre hagyja állni. Keverje meg újra, és ellenőrizze a hőmérsékletét.

Ajánlott tálalási hőmérséklet: 30-40 °C között.

**ANYATEJ:** A tejet töltsé sterilizált üvegbe. Fedő nélkül melegítse. Cumisüveget ne melegítsen cumival együtt, mivel az üveg túlhevülés hatására felrobbanhat. A várakozási idő előtt, majd tálalás előtt újra jól rázza fel! A bébiétel vagy tej hőmérsékletét mindig gondosan ellenőrizze, mielőtt a babának adná. Ajánlott tálalási hőmérséklet: kb. 37 °C.

**MEGJEGYZÉS:** A bébiételeket az égési sérülések megelőzése céljából mindig gondosan kell ellenőrizni.

Melegítési útmutatóul a következő táblázatban megadott teljesítményszinteket és időtartamokat vegye figyelembe.

## Bébiétel és anyatej melegítése

A melegítéshez útmutatóul az alábbi táblázatban megadott teljesítményszinteket és időtartamokat vegye figyelembe.

Étel	Adag	Teljesítmény	Idő	Pihentetési idő (perc)	Tudnivalók
Bébiétel (zöltségek + hús)	190 g	600 W	30 mp	2-3	Szedje ki kerámia mélytányérba. Lefedve melegítse. A melegítési idő leteltével keverje meg. 2-3 percre hagyja állni. Tálalás előtt jól keverje meg, és gondosan ellenőrizze a hőmérsékletét.
Kása babáknak (gabona + tej + gyümölcs)	190 g	600 W	20 mp	2-3	Szedje ki kerámia mélytányérba. Lefedve melegítse. A melegítési idő leteltével keverje meg. 2-3 percre hagyja állni. Tálalás előtt jól keverje meg, és gondosan ellenőrizze a hőmérsékletét.
Anyatej	100 ml 200 ml	300 W	30-40 mp 50 mp és 1 perc között	2-3	Jól keverje meg vagy rázza fel, és töltsé sterilizált üvegbe. Helyezze a forgótányér közepére. Fedő nélkül főzze. Jól rázza fel, és legalább 3 percre hagyja állni. Mielőtt a babának adná, jól keverje meg, és gondosan ellenőrizze a hőmérsékletét.

## Folyadékok és ételek melegítése

Melegítési útmutatóul az alábbi táblázatban megadott teljesítményszinteket és időtartamokat vegye figyelembe.

Étel	Adag	Teljesítmény	Idő (perc)	Pihentetési idő (perc)	Tudnivalók
Italok (kávé, tea, víz)	150 ml (1 csésze) 250 ml (1 bögre)	800 W	1-1½ 1½-2	1-2	Töltse kerámiacsészébe, és fedetlenül melegítse. Helyezze a csészét (150 ml) vagy bögrét (250 ml) a forgótányér közepére, a folyadékot a várakozási idő előtt és után is keverje jól át.
Leves (mélyhűtött)	250 g	800 W	3-3½	2-3	Töltse ki kerámia mélytányérba. Fedje le műanyag fedővel. Melegítés után jól keverje meg. Tálalás előtt újra keverje meg.
Ragu (mélyhűtött)	350 g	600 W	5½-6½	2-3	A ragut szedje ki kerámia mélytányérba. Fedje le műanyag fedővel. Melegítés közben időnként, pihentetés és tálalás előtt újra keverje meg.
Tészta szósszal (mélyhűtött)	350 g	600 W	4½-5½	3	A tésztát (pl. spagetti vagy tojásos metélt) szedje ki kerámia lapostányérra. Mikrohullámon használható tapadófóliával fedje le. Tálalás előtt keverje meg.
Töltött tészta szósszal (mélyhűtött)	350 g	600 W	5-6	3	A töltött tésztát (pl. ravioli, tortellini) szedje ki kerámia mélytányérba. Fedje le műanyag fedővel. Melegítés közben időnként, pihentetés és tálalás előtt újra keverje meg.
Vegyes tál (mélyhűtött)	350 g	600 W	5½-6½	3	Állítson össze egy 2-3 mélyhűtött összetevőből álló fogást egy kerámia tányéron. Fedje le mikrohullámú sütőben használható tapadófóliával.

## KÉZI KIOLVASZTÁS

A mikrohullámok ideálisak a fagyasztott étel kiolvasztására. A mikrohullámok finoman, rövid idő alatt olvasztják ki az ételt. Ez nagy segítség lehet váratlan vendégek érkezésekor.

A fagyasztott baromfit főzés előtt alaposan ki kell olvasztani. Vegyen le a csomagról minden fém kötözőhuzalt, és távolítsa el a csomagolást, hogy a kiolvadt folyadék lecsöpöghessen.

A fagyasztott szárnyast fedő nélkül tegye egy tára. Féldőben fordítsa meg, csepegtesse le, és amint lehet, vegye ki a belsőségeket.

Időnként ellenőrizze, nem meleg-e a szárnyas.

Ha a fagyasztott élelmiszer kisebb, vékonyabb részei elkezdnek felmelegedni, ezeket a kiolvasztás idejére egészen kis alufólia csikkokkal beburkolhatja.

Ha a szárnyas külső része elkezd melegedni, hagyja abba a kiolvasztást, és mielőtt folytatná, 20 percig hagyja állni.

A halat, húst és szárnyast a tökéletes felengedés érdekében hagyja állni. A teljes kiolvadáshoz szükséges várakozási idő a kiolvasztott mennyiségtől függően eltér. Lásd az alábbi táblázatban.

**Tipp:** A lapos ételek jobban olvadnak, mint a vastag darabok, és kisebb mennyiségekhez kevesebb idő szükséges, mint a nagyokhoz. Ételek fagyasztásakor és kiolvasztásakor gondoljon erre.

-18 és -20 °C körüli hőmérsékletű fagyasztott ételek kiolvasztásához útmutatóul a következő táblázatot használja.

Minden fagyaszott élelmiszert a kiolvasztó teljesítményszinten (180 W, ) kell kiolvasztani.

Étel	Adag	Idő (perc)	Pihentetési idő (perc)	Tudnivalók
<b>Hús</b>				
Darált marhahús	250 g 500 g	6½-7½ 10-12	5-25	A húst helyezze kerámia lapostányérra. A vékonyabb szeleteket borítsa be alufóliával.
Sertésszelet	250 g	7½-8½		A kiolvasztási idő felénél fordítsa meg!
<b>Baromfi</b>				
Csirkekarabok	500 g (2 db)	14½- 15½	15-40	Először is helyezze a darabolt csirkét a bőrös részekkel lefelé, az egész csirkét pedig először mellével lefelé kerámia lapostányérra. A vékonyabb részeket, mint például szárnyvégek, borítsa be alufóliával. A kiolvasztási idő felénél fordítsa meg!
Egész csirke	900 g	28-30		
<b>Hal</b>				
Halszeletek	200 g (2 db) 400 g (4 db)	6-7 12-13	5-15	A fagyaszott halat helyezze kerámia lapostányér közepére. Úgy helyezze el, hogy a vékonyabb részek a vastagabbak alá kerüljenek. A keskeny végeket borítsa be alufóliával. A kiolvasztási idő felénél fordítsa meg!
<b>Gyümölcsök</b>				
Bogyós gyümölcsök	250 g	6-7	5-10	A gyümölcsöt ossza el egyenletesen egy nagy átmérőjű, kerek lapos üvegtányéron.
<b>Kenyér</b>				
Zsemle (egyenként kb. 50 g)	2 db 4 db	½-1 2-2½	5-20	A zsemleket körben vagy vízszintes sorban helyezze a forgótányér közepére egy papírtörlőre. A kiolvasztási idő felénél fordítsa meg!
Pirítás/Szendvics	250 g	4½-5		
Bajor rozskenyér (búza- + rozsliszt)	500 g	8-10		

## GRILL

A grill fűtélem a sütőtér teteje alatt található. Csukott ajtó, és forgásban lévő forgótányér mellett működik. A forgótányér forgása egyenletesebbé teszi az étel pirulását. Ha a grillt 3-4 percig előmelegíti, az étel gyorsabban pirul meg.

### Edények grillezéshez:

Tűzálló, esetleg némi fémet tartalmazó edények használhatók. Semmilyen műanyag edényt ne használjon, mivel az megolvadhat.

### Grillezhető ételek:

Hússzeletek, kolbász, bifszték, hamburger, bacon és vékony szelet füstölt sonka, vékony halszeletek, szendvicsek, és mindenféle alapanyagokból összeállított melegszendvicsek.

### Fontos megjegyzés:

- Ne feledje, hogy az ételt a magas állványra kell tenni, kivéve, ha az utasítások mást javasolnak.

## MIKROHULLÁM + GRILL

Ez a sütési mód a grillből sugárzó hőt a mikrohullámú sütés gyorsaságával egyesíti. Csak csukott ajtó és forgásban lévő forgótányér mellett működik. A forgótányér forgása következtében az étel egyenletesen pirul meg. A modellnél három kombinált üzemmód áll rendelkezésre: 600 W + Grill, 450 W + Grill és 300 W + Grill.

### Mikrohullámú + grill üzemmódban használható edények

Olyan edényt használjon, amely a mikrohullámokat átengedi. Az edény tűzálló legyen. Kombinált üzemmódban ne használjon fém eszközöket. Semmilyen műanyag edényt ne használjon, mivel az megolvadhat.

### Mikrohullámú + grill üzemmódban elkészíthető ételek:

- A kombinált üzemmódban készíthető ételek közé tartozik minden olyan főtt étel, amelyet fel kell melegíteni és meg kell pirítani (pl. főtt tészta), valamint mindazok, amelyek tetejének megpirításához rövid sütési idő szükséges. Ez az üzemmód használható olyan vastagabb ételek elkészítéséhez is, amelyeknél jó, ha a tetejük finom ropogósra pirul (pl. darabolt csirke, amelyet a sütés félidejében meg kell fordítani). További részleteket a grill táblázatból tudhat meg.

### Fontos megjegyzés:

Ne feledje, hogy az ételt a magas állványra kell tenni, kivéve, ha az utasítások mást javasolnak. Ellenkező esetben közvetlenül a forgótányérra kell helyezni. Kérjük, tekintse át a következő táblázat utasításait.  
Ha az ételt mindkét oldalán meg szeretné pirítani, akkor meg kell fordítania.

### Grillezési útmutató fagyasztott élelmiszerekhez

Grillezési útmutatóul az alábbi táblázatban megadott teljesítményszinteket és időtartamokat vegye figyelembe.

Friss élelmiszer	Adag	Teljesítmény	1. oldal ideje (perc)	2. oldal ideje (perc)	Tudnivalók
Zsemle (egyenként kb. 50 g)	2 db 4 db	Mikrohullám + grill	300 W + grill 1-1½ 2-2½	Csak grill 1-2 1-2	A zsemleket körben helyezze a rácsra. A zsemle másik oldalát a kívánt ropogóssági szintre grillezze. 2-5 percig hagyja állni.
Franciakenyér + feltét (paradicsom, sajt, sonka, gomba)	250-300 g (2 db)	450 W + grill	8-9	-	Helyezzen a rácsra egymás mellé két fagyasztott franciakenyeret. Grillezés után 2-3 percig hagyja állni.
Csöben sült (zöldség vagy burgonya)	400 g	450 W + grill	13-14	-	A fagyasztott csöben sültet helyezze kisméretű, kerek, hóálló üvegtálba. Az edényt helyezze az alacsony állványra. Sütés után 2-3 percig hagyja állni.
Tészta (cannelloni, makaróni, lasagne)	400 g	Mikrohullám + grill	600 W + grill 14-15	Csak grill 2-3	A fagyasztott tésztát tegye kisméretű, lapos, szögletes, hóálló üvegtálba. Az edényt helyezze közvetlenül a forgótányérra. Sütés után 2-3 percig hagyja állni.
Csirkefalatok	250 g	450 W + grill	5-5½	3-3½	Helyezze a rácsra a csirkefalatokat.
Sütőben készíthető hasáburgonya	250 g	450 W + grill	9-11	4-5	A hasáburgonyát sütőpapíron egyenesen helyezze az alacsony állványra.

### Grillezési útmutató friss élelmiszerekhez

#### A grill a grill funkcióval 4 percig melegítse elő.

Grillezési útmutatóul az alábbi táblázatban megadott teljesítményszinteket és időtartamokat vegye figyelembe.

Friss élelmiszer	Adag	Teljesítmény	1. oldal ideje (perc)	2. oldal ideje (perc)	Tudnivalók
Pirítós szeletek	4 db (25 g egyenként)	Csak grill	4-5	4½-5½	A pirítós szeleteket helyezze egymás mellé a rácsra.
Zsömlé (késze sütött)	2-4 darab	Csak grill	2-3	2-3	A zsömlének először az alját tegye felfelé. A zsömléket körben helyezze el, közvetlenül a forgótányérra.
Grillezett paradicsom	200 g (2 db) 400 g (4 db)	Mikrohullám + grill	300 W + grill 4½-5½ 7-8	Csak grill 2-3	A paradicsomokat vágja félbe. Tetejükre tegyen sajtot. Lapos, hóálló üvegtányéron rendezze el körben. Tegye a rácsra.
Hawaii melegszendvics (ananász, sonka, sajtszeletek)	2 db (300 g)	450 W + grill	3½-4	-	Először pirítsa meg a kenyérszeleteket. A hozzávalókkal megrakott szeleteket rakja a rácsra. Helyezzen 2 szendvicset egymással szemben a rácsra. 2-3 percig hagyja állni.
Sült burgonya	250 g 500 g	600 W + grill	4½-5½ 8-9	-	A burgonyákat vágja félbe. Vágtott oldalukkal a grill felé helyezze el őket körben a rácsra.

Friss élelmiszer	Adag	Teljesítmény	1. oldal ideje (perc)	2. oldal ideje (perc)	Tudnivalók
Csirkekarabok	450-500 g (2 db)	300 W + grill	10-12	12-13	A csirkekarabokat kenje meg olajjal és fűszerekkel. Körbe fektesse a darabokat úgy, hogy a csontok középre álljanak. Ne tegyen egyetlen csirkét a rács közepére. 2-3 percig hagyja állni.
Bárányszelet/ Marhasült (közepesen sült)	400 g (4 db)	Csak grill	12-15	9-12	A bárányszeleteket kenje meg olajjal és fűszerekkel. Körben fektesse őket a rácsra. Grillezés után 2-3 percig hagyja állni.
Sertésszelet	250 g (2 db)	Mikrohullám + grill	300 W + grill 7-8	Csak grill 6-7	A sertéshúst kenje meg olajjal és fűszerekkel. Körben fektesse őket a rácsra. Grillezés után 2-3 percig hagyja állni.
Sült alma	1 alma (kb. 200 g) 2 alma (kb. 400 g)	300 W + grill	4-4½ 6-7	-	Az almákat gagozza ki, majd tölts meg mazsolával és lekvárral. Tetejére szórjon mandulaszeleteket. Az almákat tegye egy lapos hőálló üvegtálra. Az edényt helyezze közvetlenül a forgótányérra.

## KÜLÖNLEGES TANÁCSOK

### VAJ OLVASZTÁSA

Tegyen 50g vajat egy kis üveg mélytányérba. Fedje le műanyag fedővel. 850 watton melegítse 30-40 másodpercig, amíg a vaj megolvad.

### CSOKOLÁDÉ OLVASZTÁSA

Tegyen 100 g csokoládét egy kis üveg mélytányérba. 450 watton melegítse 3-5 percig, amíg a csokoládé meg nem olvad. Olvasztás közben egyszer-kétszer keverje meg. Az edények kiemeléséhez mindig használjon edényfogó kesztyűt!

### KRISTÁLYOS MÉZ OLVASZTÁSA

Tegyen 20 g kristályos mézet egy kis üveg mélytányérba. 300 watton melegítse 20-30 másodpercig, amíg a méz megolvad.

### ZSELATIN OLVASZTÁSA

A száraz zselatinlapokat (10 g) 5 percre tegye hideg vízbe. A lecsöpögtetett zselatint helyezze kisméretű hőálló üvegtálba. 300 watton 1 percig melegítse. Olvadás után keverje meg.

### MÁZ/CUKORMÁZ FŐZÉSE (SÜTEMÉNYEKHEZ ÉS TORTÁHOZ)

Az instant bevonót (kb. 14 g) keverje össze 40 g cukorral és 250 ml hideg vízzel. Hőálló üvegtálban fedő nélkül, 850 watton főzze 3½-4½ percig, amíg a máz/ cukormáz áttetsző nem lesz. Főzés közben kétszer keverje meg.

### LEKVÁRFŐZÉS

Tegyen 600 g gyümölcsöt (például vegyes bogyós gyümölcsöt) egy megfelelő méretű fedeles hőálló üvegtálba. Tegyen hozzá 300 g tartósító cukrot, és jól keverje össze. Lefedve főzze 850 watton 10-12 percig. Főzés közben többször keverje meg. Kisméretű, csavaros tetejű lekváros üvegekbe tölts. 5 percig hagyja állni fedéllel lefelé.

### PUDINGFŐZÉS

A pudingot a gyártó utasításainak megfelelően jól keverje össze cukorral és tejjel (500 ml). Használjon megfelelő méretű hőálló üvegtálat fedővel. Lefedve főzze 850 watton 6½-7½ percig. Főzés közben többször jól keverje meg.

### MANDULASZELETEK PIRÍTÁSA

30 g szeletekre vágott mandulát osszon el egyenletesen egy közepes méretű kerámia tányéron. Pirítsa 600 watton 3½-4½ percig, közben néhányszor keverje meg. 2-3 percig hagyja állni a sütőben. Az edények kiemeléséhez mindig használjon edényfogó kesztyűt!

## TEENDŐK KÉTSÉG VAGY PROBLÉMA ESETÉN

Ha a felsorolt problémák bármelyike felmerül, az alábbi megoldások alapján járjon el.

### Normális jelenség.

- Páralecsapódás a sütőben.
- Légáramlás az ajtó és a külső burkolat körül.
- Fényvisszaverődés az ajtó és a külső burkolat körül.
- Az ajtó körül, vagy a nyílásokon kiszökő gőz.

### A sütő nem reagál a Start (↵) gomb megnyomására.

- Az ajtó megfelelően záródik?

### Az étel egyáltalán nem főtt meg.

- Az időzítőt helyesen állította be és/vagy megnyomta a Start (↵) gombot?
- Az ajtó be van csukva?
- Túlterhelte a villamos hálózatot, ami miatt kiolvadt a biztosíték vagy leoldott az automata?

### Az étel vagy túlfőtt, vagy egyáltalán nem főtt meg.

- Az étel elkészítési ideje helyesen van beállítva?
- A megfelelő teljesítményszintet választotta?

### A sütő zavarja a rádió- vagy televízióvételt.

- Enyhe interferencia figyelhető meg a televízió képernyőjén vagy a rádióban, amikor a sütő üzemel. Normális jelenség. Ez a probléma úgy oldható meg, ha a sütőt távolabbra helyezi a televíziótól, a rádiókészüléktől és az antennától.
- Ha a sütő mikroprocesszora interferenciát észlel, a kijelző lenullázódhat. A probléma elhárításához húzza ki a tápkábelt a fali aljzatból, majd csatlakoztassa újra. Állítsa be újra az időt.

### Kiégett az izzó.

- Biztonsági okokból tilos az izzó cseréje! Kérjük, forduljon a legközelebbi hivatalos Samsung ügyfélszolgálathoz, és az izzó cseréjéhez kérje szakember segítségét.

### A sütő belseje szikrázik és serceg (íves kisülés).

- Fémmel díszített edényt használt?
- A sütőben felejtett egy villát vagy más fém eszközt?
- Az alumínium fólia túl közel van a belső falakhoz?

### Füst és kellemetlen szag az első használatnál.

- Átmeneti állapot az új alkatrészek felmelegedése miatt. A füst és a kellemetlen szag teljesen megszűnik 10 perc használat után. A szag gyorsabb megszüntetése érdekében működtesse úgy a mikrohullámú sütőt, hogy előtte citromlevet helyez a sütőtérbe.

 Ha a problémát a fenti útmutató alapján nem lehet elhárítani, forduljon a helyi SAMSUNG ügyfélszolgálathoz.

Kérjük, ezt megelőzően írja össze a következő adatokat:

- a rendszerint a sütő hátoldalára nyomtatott típus- és sorozatszámokat
- a garanciára vonatkozó adatokat
- a probléma világos leírását.

Azután forduljon a helyi kereskedőhöz vagy a SAMSUNG vevőszolgálathoz.



## MŰSZAKI ADATOK

A SAMSUNG mindenkor termékei fejlesztésére törekszik. Ezért mind a tervezési jellemzők, mind a használati útmutatók előzetes figyelmeztetés nélkül megváltozhatnak.

A 2/1984 (III. 10) BKM-IpM. közös szabályozás értelmében, a Samsung mint forgalmazó tanúsítja, hogy a GE83X típusú mikrohullámú sütők megfelelnek az alább felsorolt műszaki paramétereknek.

Modell	GE83X
Tápellátás	230 V-50 Hz
Teljesítményfelvétel	
Mikrohullám	1200 W
Grill	1100 W
Kombinált mód	2300 W
Kimeneti teljesítmény	100 W / 800 W (IEC-705)
Üzemi frekvencia	2450 MHz
Magnetron	OM75P(31)
Hűtési mód	Hűtőventilátor
Méret (sz×max×mé)	
Kívül	489×275×354 mm
Sütőtér	330×211×324 mm
Úrtartalom	23 liter
Súly	
Nettó	kb. 13 kg
Zajszint	42 dBA

## JEGYZET



KÉRDÉSEI VAGY MEGJEGYZÉSEI VANNAK?

ORSZÁG	HÍVJON BENNÜNKET	VAGY LÁTOGASSA MEG HONLAPUNKAT. CÍMÜNK:
BOSNIA	051 133 1999	<a href="http://www.samsung.com">www.samsung.com</a>
BULGARIA	07001 33 11 , share cost tariff	<a href="http://www.samsung.com/bg">www.samsung.com/bg</a>
CROATIA	062 - SAMSUNG (062-726-786)	<a href="http://www.samsung.com/hr">www.samsung.com/hr</a>
CZECH	800 - SAMSUNG (800-726786)	<a href="http://www.samsung.com">www.samsung.com</a>
HUNGARY	06-80-SAMSUNG (726-7864)	<a href="http://www.samsung.com/hu">http://www.samsung.com/hu</a>
MONTENEGRO	020 405 888	<a href="http://www.samsung.com">www.samsung.com</a>
POLAND	0 801-172-678* lub +48 22 607-93-33 ** [HHP] 0 801-672-678* lub +48 22 607-93-33** *(całkowity koszt połączenia jak za 1 impuls według taryfy operatora) ** (koszt połączenia według taryfy operatora)	<a href="http://www.samsung.com/pl">www.samsung.com/pl</a>
ROMANIA	08008 SAMSUNG (08008 726 7864) TOLL FREE No.	<a href="http://www.samsung.com/ro">www.samsung.com/ro</a>
SERBIA	011 321 6899	<a href="http://www.samsung.com/rs">www.samsung.com/rs</a>
SLOVAKIA	0800-SAMSUNG (0800-726-786)	<a href="http://www.samsung.com">www.samsung.com</a>
LITHUANIA	8-800-77777	<a href="http://www.samsung.com/lt">www.samsung.com/lt</a>
LATVIA	8000-7267	<a href="http://www.samsung.com/lv">www.samsung.com/lv</a>
ESTONIA	800-7267	<a href="http://www.samsung.com/ee">www.samsung.com/ee</a>

Kódszám: DE68-04056G-02

# Mikrovlnná rúra

## Pokyny pre používateľa a sprievodca varením

Berte na vedomie, že záruka spoločnosti Samsung NEZAHŔŇA servisné hovory týkajúce sa prevádzky produktu, opravy nesprávnej inštalácie a výkonu bežného čistenia alebo údržby.

**Planet  
First** **100 %  
Recycled Paper**

Táto príručka sa vyrobila zo 100 % recyklovaného papiera.

predstavte si tie možnosti

Ďakujeme vám za zakúpenie tohto produktu značky Samsung. Ak chcete získať kompletnejší servis, zaregistrujte si svoj produkt na lokalite

[www.samsung.com/register](http://www.samsung.com/register)

**SAMSUNG**

## POUŽÍVANIE TEJTO POUŽÍVATELSKEJ PRÍRUČKY

Práve ste si zakúpili mikrovlnnú rúru značky SAMSUNG. Vaša používateľská príručka obsahuje mnoho cenných informácií o varení s vašou mikrovlnnou rúrou:

- Bezpečnostné opatrenia
- Vhodné príslušenstvo a náčinie na varenie
- Užitočné tipy pre varenie
- Tipy pre varenie

## LEGENDA PRE SYMBOLY A IKONY



### VAROVANIE

Nebezpečenstvá alebo nebezpečné postupy, ktoré môžu spôsobiť **vážne fyzické zranenie alebo smrť**.



### UPOZORNENIE

Nebezpečenstvá alebo nebezpečné postupy, ktoré môžu spôsobiť **menšie fyzické zranenie alebo škody na majetku**.



Varovanie: Riziko požiaru



Varovanie: Horúci povrch



Varovanie: Elektrická energia



Varovanie: Výbušný materiál



NEPOKÚŠAJTE SA.



NEDOTÝKAJTE SA.



NEROZOBERAJTE.



Explicitne dodržiavajte pokyny.



Odpojte napájaciu zástrčku od sieťovej zásuvky.



Uistite sa, že zariadenie je uzemnené, aby ste predišli zásahu elektrickým prúdom.



Ak potrebujete pomoc, volajte servisné stredisko.



Poznámka



Upozornenie

## DÔLEŽITÉ BEZPEČNOSTNÉ POKYNY

### POZORNE SI ICH PREČÍTAJTE A USCHOVAJTE ICH PRE BUDÚCE POUŽITIE.

Zaistite neustále dodržiavanie týchto bezpečnostných zásad.

### Pred začatím používania rúry zaistite dodržiavanie nasledujúcich pokynov.

#### **VAROVANIE (iba pre funkciu mikrovlnnej rúry)**

- ☐ **VAROVANIE:** Ak sú poškodené dvierka alebo tesnenia dvierok, rúra sa nemôže používať dovtedy, kým ju neopraví kompetentná osoba.
- ☐ **VAROVANIE:** Pre iné osoby ako kompetentnú osobu je nebezpečné, aby vykonávali servis alebo opravu, ktorá zahŕňa demontovanie krytu, ktorý zabezpečuje ochranu pred vystavením sa mikrovlnnému žiareniu.
- ☐ **VAROVANIE:** Kvapaliny a iné potraviny sa nemôžu zohrievať v uzatvorených nádobách, pretože môžu vybuchnúť.
- ☐ Tento spotrebič je určený len na použitie v domácnosti.

★ **VAROVANIE:** Deťom dovoľte používať mikrovlnnú rúru bez dozoru len v prípade, ak ste im dali dostatočné pokyny na to, aby vedeli používať rúru bezpečným spôsobom a pochopili riziká nesprávneho používania.

★ **VAROVANIE:** Tento spotrebič môžu používať deti staršie ako 8 rokov a osoby so zníženými fyzickými, vnemovými alebo duševnými schopnosťami, prípadne nedostatkom skúseností, a to za predpokladu, že sú pod dozorom alebo dostali podrobné pokyny k bezpečnému používaniu spotrebiča a porozumeli príslušným rizikám. Deti sa nesmú hrať so spotrebičom. Čistenie a údržbu nesmú vykonávať deti bez dozoru mladšie ako 8 rokov.

★ Používajte len kuchynské riady, ktoré sú vhodné pre mikrovlnné rúry.

★ Pri ohreve potravín v plastových alebo papierových nádobách dávajte pozor, aby nedošlo k ich vznieteniu.

★ Mikrovlnná rúra je určená na ohrievanie jedla a nápojov. Sušenie jedla alebo odevov a zohrievanie ohrevných vankúšov, papúč, špongií, vlhkých handričiek a podobných predmetov môže znamenať riziko zranenia, vznietenia alebo zapálenia.

☞ Ak z rúry vychádza dym, zariadenie vypnite alebo odpojte a nechajte zatvorené dvierka, aby ste zadusili akékoľvek plamene.

★ **VAROVANIE:** Mikrovlnné ohrievanie nápojov môže spôsobiť oneskorené vyvretie, preto dávajte pozor pri manipulácii s nádobou.

★ **VAROVANIE:** Obsah detských fliaš alebo pohárikov s detskou stravou zamiešajte alebo pretraste a pred konzumáciou skontrolujte jeho teplotu, aby ste predišli popáleninám.

☒ Vajíčka v škrupinách a celé natvrdo uvarené vajíčka sa nemôžu ohrievať v mikrovlnnej rúre, pretože môžu vybuchnúť, a to dokonca aj po skončení mikrovlnného ohrievania.

★ Rúru je potrebné pravidelne čistiť a musia sa z nej odstraňovať akékoľvek zvyšky jedál.

☞ Ak sa rúra neudržiava v čistom stave, môže to viesť k opotrebovaniu povrchu, čo by mohlo nepriaznivo ovplyvniť životnosť zariadenia a pravdepodobne mať za následok nebezpečnú situáciu.

☒ Zariadenie nie je určené na montáž do automobilov, karavanov ani podobných dopravných prostriedkov.

- ★ Tento spotrebič nie je určený pre používanie osobami (vrátane detí) s obmedzenými fyzickými, zmyslovými alebo mentálnymi schopnosťami, prípadne s nedostatkom skúseností a vedomostí, kým sa na ne nebude dozerať alebo sa im neposkytnú pokyny o používaní spotrebiča zo strany osoby, ktorá je zodpovedná za ich bezpečnosť.
- ★ Deti by mali byť pod dohľadom, aby sa zaistilo, že sa nebudú hrať so zariadením.
- ✎ Ak je sieťový napájací kábel poškodený, musí ho vymeniť výrobca, jeho servisný technik alebo podobne kvalifikovaná osoba, aby sa predišlo nebezpečenstvu.
- ☒ **VAROVANIE:** Kvapaliny a iné potraviny sa nemôžu zohrievať v uzatvorených nádobách, pretože by mohli vybuchnúť.
- ☒ Zariadenie sa nesmie čistiť pomocou silného prúdu vody.
- ★ Táto rúra by sa mala umiestniť v správnom smere a v správnej výške, aby bol zabezpečený jednoduchý prístup k otvoru a radiacej oblasti.
- ★ Pred prvým použitím rúry by ste ju mali nechať 10 minút v prevádzke s vodou a až následne začať používať.

- ★ Ak rúra vydáva zvláštne zvuky, zápach horenia alebo sa z neho šíri dym, okamžite odpojte sieťovú zástrčku a obráťte sa na najbližšie servisné stredisko.
- ★ Táto mikrovlnná rúra sa musí umiestniť tak, aby bol prístup k zástrčke.
- ☒ Mikrovlnná rúra je určená na použitie len na pracovnom pulte alebo pracovnom stole, nemali by ste ju umiestňovať do skriniek.

#### **⚠ VAROVANIE (iba pre funkciu rúry) – voliteľné**

- ☒ **VAROVANIE:** Keď sa spotrebič prevádzkuje v kombinačnom režime, deti môžu používať rúru výlučne pod dozorom dospeléj osoby kvôli vytváraným teplotám.
- ★ Počas používania sa spotrebič zahrieva. Musíte byť opatrní, aby ste sa nedotýkali ohrevných prvkov v rúre.
- ☒ **VAROVANIE:** Prístupné časti sa môžu počas používania zahriať. K zariadeniu nesmú mať prístup malé deti.
- ☒ Nepoužívajte parný čistič.

☒ **VAROVANIE:** Pred výmenou osvetlenia zaručte, aby bolo zariadenie vypnuté a predišlo sa možnosti zásahu elektrickým prúdom.

★ **VAROVANIE:** Tento spotrebič a jeho prístupné časti sa môžu počas používania zahriať. Musíte byť opatrní, aby ste sa nedotýkali ohrevných prvkov. Deti mladšie ako 8 rokov musia byť v dostatočnej vzdialenosti od spotrebiča, ak nie sú pod neustálym dozorom.

★ Tento spotrebič môžu používať deti staršie ako 8 rokov a osoby so zníženými fyzickými, vnemovými alebo duševnými schopnosťami, prípadne nedostatkom skúseností, a to za predpokladu, že sú pod dozorom alebo dostali podrobné pokyny k bezpečnému používaniu spotrebiča a porozumeli príslušným rizikám. Deti sa nesmú hrať so spotrebičom. Čistenie a používateľskú údržbu nebudú vykonávať deti bez dozoru.

☒ **NEPOUŽÍVAJTE** veľmi drsné čistiace prostriedky alebo ostré kovové stierky, aby ste vyčistili sklo dvierok rúry, pretože môžu poškriabať povrch, čo môže mať za následok rozbitie skla.

☒ Teplota okolitých povrchov môže byť počas prevádzky spotrebiča vysoká.

☒ Dvierka alebo vonkajší povrch spotrebiča môžu byť počas jeho prevádzky horúce.

☒ Spotrebič a kábel udržiavajte mimo dosahu detí mladších ako 8 rokov.

☒ Zariadenia nie sú určené na obsluhu prostredníctvom externého časovača ani samostatného systému diaľkového ovládania.

Tento produkt je zariadením skupiny 2 triedy B ISM. Definícia skupiny 2 zahŕňa všetky zariadenia ISM, v ktorých sa zámerne generuje alebo používa rádiová energia v podobe elektromagnetického žiarenia na spracovanie materiálov, ako aj EDM a vybavenie na oblúkové zváranie. Zariadenia triedy B sú zariadenia vhodné na použitie v domácnostiach a príbytkoch s priamym pripojením k nízkonapäťovej napájacej sieti, ktorá privádza energiu do obytných budov.

## INŠTALÁCIA MIKROVLNNEJ RÚRY

Rúru umiestnite na plochý rovný povrch 85 cm nad zemou. Povrch musí byť dostatočne silný, aby bezpečne uniesol hmotnosť rúry.

**1.** Keď inštalujete svoju rúru, uistite sa, že má dostatočné vetranie tak, že necháte aspoň 10 cm (4 palce) priestoru za rúrou a na bočných stranách a 20 cm (8 palcov) nad rúrou.

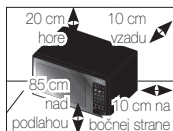

**2.** Odstráňte všetok baliaci materiál z rúry.

**3.** Nainštalujte valčekový krúžok a tanier. Skontrolujte, či sa tanier voľne otáča. (Iba model s otočným tanierom)

**4.** Táto mikrovlnná rúra sa musí umiestniť tak, aby bol prístup k zástrčke.

- ☑ Ak je sieťový napájací kábel poškodený, musí ho vymeniť výrobca, jeho servisný zástupca alebo podobne kvalifikovaná osoba, aby sa predišlo nebezpečenstvu. Pre vašu osobnú bezpečnosť zapojte kábel do vyhovujúcej uzemnenej zásuvky so striedavým prúdom.
- ☑ Mikrovlnnú rúru nemontujte v horúcom alebo vlhkom prostredí, ako napríklad vedľa bežnej rúry alebo radiátora. Musíte dodržiavať

technické údaje sieťového napájania rúry a akýkoľvek použitý predĺžovací kábel musí dosahovať rovnaký štandard ako sieťový kábel, ktorý sa dodáva s rúrou. Pred prvým použitím mikrovlnnej rúry utrite interiér a tesnenie dverí vlhkou handričkou.

## ČISTENIE MIKROVLNNEJ RÚRY

Nasledujúce časti vašej mikrovlnnej rúry sa musia pravidelne čistiť, aby sa zabránilo v nahromadení mastnoty a čiastočiek jedla:

- Vnútorne a vonkajšie povrchy
- Dvierka a tesnenia dvierok
- Otočný tanier a valčekové krúžky (iba model s otočným tanierom)

- ☑ **VŽDY** zaistite, aby boli tesnenia dvierok čisté a dvierka sa poriadne zatvárali.
- ☑ Ak sa rúra neudržiava v čistom stave, môže to viesť k opotrebovaniu povrchu, čo by mohlo nepriaznivo ovplyvniť životnosť zariadenia a pravdepodobne mať za následok nebezpečnú situáciu.

**1.** Vonkajšie povrchy vyčistite jemnou handričkou a teplou mydlovou vodou. Opláchnite a poutierajte dosucha.



2. Pomocou namydlenej handričky odstráňte akékoľvek rozliatia alebo škvrny na vnútorných povrchoch. Opláchnite a poutierajte dosucha.
3. Ak chcete uvoľniť zatvrdnuté čiastočky jedla a odstrániť zápach, umiestnite do rúry šálku s rozriedenou citrónovou šťavou a zahrejte ju na desať minút pri maximálnom výkone.
4. Vždy, keď je to potrebné, umyte platňu vhodnú do umývačky riadu.

**NEROZLIEVAJTE** vodu do vetracích otvorov.

**NIKDY** nepoužívajte žiadne drsné produkty alebo chemické rozpúšťadlá. Budte obzvlášť opatrní pri čistení tesnení dvierok, aby sa zaistilo, že sa čiastočky:

- nenahromadia
- nezabránia v správnom zatvorení dvierok

Priestor v mikrovlnnej rúre čistite po každom použití jemným čistiacim roztokom, ale pred čistením nechajte mikrovlnnú rúru vychladnúť, aby sa predišlo zraneniam.

Keď čistíte hornú časť v priestore rúry, bude pohodlné, keď otočíte ohrevný prvok nadol o 45 ° a vyčistíte ho. (Iba model s visiacim ohrevným prvkom.)

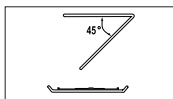

## USKLADNENIE A OPRAVA VAŠEJ MIKROVLNNEJ RÚRY

Musíte vykonať niekoľko jednoduchých bezpečnostných opatrení, keď odkladáte alebo nechávate vykonať servis svojej mikrovlnnej rúry. Rúra sa nemôže používať, ak sú poškodené dvierka alebo tesnenia dvierok:

- zlomený pánt
- opotrebované tesnenia
- poškodené alebo prehnuté puzdro rúry

Opravu môže vykonávať iba kvalifikovaný servisný technik pre mikrovlnné rúry.

**NIKDY** z rúry neodstraňujte vonkajší obal.

V prípade, že je rúra pokazená a potrebuje opravu alebo máte pochybnosti o jej stave:

- Odpojte ju od sieťovej zásuvky.
- Kontaktujte najbližšie stredisko popredajného servisu.

Ak chcete svoju rúru dočasne odložiť, vyberte si suché a bezprašné miesto.

**Dôvod:** Prach a vlhkosť môžu nepriaznivo ovplyvniť funkčné diely v rúre.

Táto mikrovlnná rúra nie je určená pre komerčné využitie.

-  Z bezpečnostných dôvodov nevymieňajte žiarovku osobne. Kontaktujte najbližšie autorizované stredisko starostlivosti o zákazníkov spoločnosti Samsung a dohodnite sa s kvalifikovaným technikom na výmene žiarovky.

<b>! VAROVANIE</b>					
	Úpravy a opravy spotrebiča môže vykonávať len kvalifikovaný personál.	✓	✓	✓	✓
	Pri funkcii mikrovlnnej rúry nezohrievajte tekutiny ani iné jedlo v uzavretých nádobách.	✓	✓	✓	✓
	Pre vlastnú bezpečnosť nepoužívajte vysoko tlakové vodné čistiace prostriedky, ani parné čističe.	✓	✓	✓	✓
	Spotrebič neinštalujte do blízkosti ohrievačov a horľavých materiálov; na vlhké, masťné alebo prašné miesta; na miesta vystavené priamemu slnečnému žiareniu a vode; na miesta, kde môže dôjsť k úniku plynu; na nerovný podklad.	✓	✓	✓	✓
	Tento spotrebič sa musí riadne uzemniť v súlade s miestnymi a národnými predpismi.	✓	✓	✓	✓
	Pomocou suchej tkaniny z koncoviek sieťovej zástrčky a kontaktov pravidelne odstraňujte všetky cudzie látky (napr. prach alebo vodu).	✓	✓	✓	✓
	Napájací kábel nadmerne neprehýbajte ani naň nekladte ťažké predmety.	✓	✓	✓	✓
	V prípade úniku plynu (napr. propán, plyn LP atď.) okamžite vyvetrajte miestnosť a nedotýkajte sa napájacej zástrčky.	✓	✓	✓	✓
	Nedotýkajte sa napájacej zástrčky mokrymi rukami.	✓	✓	✓	✓
	Zariadenie nevypínajte odpojením sieťovej zástrčky počas prevádzky zariadenia.	✓	✓	✓	✓

	Do vnútra nezasúvajte prsty ani cudzie predmety. Ak sa do vnútra zariadenia dostane cudzia látka (napr. voda), odpojte sieťovú zástrčku a obráťte sa na najbližšie servisné stredisko.	✓	✓	✓	✓
	Zariadenie nevystavujte nadmernému tlaku ani nárazom.	✓	✓	✓	✓
	Rúru neumiestňujte na krehké predmety (napr. na kuchynský drez alebo sklenené predmety).	✓	✓		
	Na čistenie spotrebiča nepoužívajte benzén, riedidlo, alkohol, parné čistiace zariadenia ani vysokotlakové čističe.	✓	✓	✓	✓
	Zaistite, že napájacie napätie, frekvencia a prúd zodpovedajú hodnotám predpísaným pre zariadenie.	✓	✓		✓
	Napájaciu zástrčku pevne pripojte do sieťovej zásuvky. Nepoužívajte rozbočovací adaptér, predlžovací kábel ani elektrický transformátor.	✓	✓	✓	
	Napájací kábel nevešajte na kovové predmety, nevkladajte ho medzi predmety ani ho neumiestňujte za rúru.	✓	✓	✓	
	Nepoužívajte poškodenú napájaciu zástrčku, poškodený napájací kábel alebo povolenú sieťovú zásuvku. Keď sa napájací kábel alebo kábel poškodí, obráťte sa na najbližšie servisné centrum.	✓	✓	✓	✓
	Na rúru nelievajte ani priamo nesprejajte vodu.	✓	✓		
	Na vrch rúry, do jej vnútra ani na dverka rúry neumiestňujte žiadne predmety.	✓	✓	✓	
	Na povrch rúry nesprejajte prchavé látky (napr. insekticidy).	✓	✓		
	V rúre neskladujte horľavé materiály. Pri zohrievaní jedál a nápojov s obsahom alkoholu buďte opatrní, pretože výpary z alkoholu môžu dôjsť do kontaktu s horúcimi časťami rúry.	✓		✓	✓
	Dbajte na to, aby sa počas otvárania alebo zatvárania dveriek nenachádzali v ich blízkosti deti, pretože sa môžu nechcane udrieť o dverka alebo si do nich privrieť prsty.	✓	✓	✓	✓

★	<b>VAROVANIE:</b> Mikrovlnné zahrievanie nápojov môže spôsobiť oneskorené vyvretie, preto musíte dávať pozor, keď manipulujete s nádobou. Aby sa zabránilo v tejto situácii, po vypnutí rúry ju nechajte VŽDY v nečinnosti aspoň 20 minút, aby sa mohla vyrovnáť teplota. Ak je to potrebné, miešajte počas zohrievania a VŽDY po zohrievaní. V prípade obarenia postupujte podľa pokynov PRVEJ POMOCI:	✓	✓	✓	✓
	<ul style="list-style-type: none"> <li>• ponorte obarené miesto aspoň na 10 minút do studenej vody,</li> <li>• zakryte ho čistým suchým kusom látky,</li> <li>• nepoužívajte žiadne krémy, oleje alebo pleťové mlieka.</li> </ul>				

! UPOZORNENIE					
★	Používajte len kuchynský riad vhodný na použitie v mikrovlnných rúrach; NEPOUŽÍVAJTE žiadne kovové nádoby, riad so zlatou alebo striebornou dekoráciou, ihlice, vidličky atď. Odstráňte zakrútené upevňovacie drôtky z papiera alebo plastových vreciek. Dôvod: Môže sa vyskytnúť elektrický oblúk alebo iskrenie, ktoré môže následne poškodiť rúru.	✓		✓	✓
☐	Nepoužívajte mikrovlnnú rúru na sušenie papiera alebo oblečenia.	✓		✓	✓
★	Ak sa má predísť prehriatiu a zhoreniu jedla, u menšieho objemu jedla nastavte kratšiu dobu zohrievania.	✓		✓	✓
☐	Sieťový kábel alebo napájaciu zástrčku neponárajte do vody a sieťový kábel uchovávajte mimo tepelných zdrojov.	✓	✓		
☐	Vajcia v škrupine a celé vajcia uvarené natvrdo by sa nemali zohrievať v mikrovlnných rúrach, pretože môžu vybuchnúť, a to dokonca aj po skončení mikrovlnného ohrevu; taktiež nezohrievajte vzduchotesné ani vákuovo uzatvorené fľaše, poháre, nádoby, orechy v škrupine, rajčiny atď.			✓	✓

☐	Nezakrývajte ventilačné otvory látkami alebo papierom. Môžu sa vznietiť, pretože z rúry uniká horúci vzduch. Rúra sa tiež môže prehriať a automaticky vypnúť. V tomto prípade zostane vypnutá, kým dostatočne nevychladne.	✓		✓	
	Pri vyberaní kuchynského riadu z rúry vždy používajte chňapky, aby ste predišli neúmyselnému popáleniu.			✓	
★	V polovici ohrievania alebo po jeho skončení tekutiny premiešajte a po skončení ohrievania nechajte tekutinu ešte 20 sekúnd postáť, aby nedošlo k náhlemu zovretiu.			✓	
★	Pri otváraní dvierok si držte od rúry odstup na dĺžku paže, aby vás neobaril unikajúci horúci vzduch alebo para.			✓	
☐	Nespúšťajte mikrovlnnú rúru, ak je prázdna. Mikrovlnná rúra sa automaticky vypne z bezpečnostných dôvodov na 30 minút. Ak sa mikrovlnná rúra uvedie do činnosti omylom, odporúčame vám do vnútra vždy umiestniť pohár vody na absorbovanie mikrovlnného žiarenia.	✓			✓
★	Rúru nainštalujte podľa vzdialeností uvedených v tejto príručke. (Pozrite si časť Inštalácia mikrovlnnej rúry.)	✓			✓
★	Keď pripájate iné elektrické spotrebiče do zásuviek v blízkosti rúry, dávajte pozor.	✓	✓	✓	

## ZÁSADY PREDCHÁDZANIA VYSTAVENIU SA NADMERNEJ INTENZITE MIKROVLNNÉHO ŽIARENIA (IBA FUNKCIA MIKROVLNNEJ RÚRY)

Nedodržanie nasledujúcich bezpečnostných opatrení môže spôsobiť nebezpečné vystavenie sa mikrovlnnému žiareniu.

- (a) Za žiadnych okolností sa nepokúšajte ovládať rúru s otvorenými dvierkami, upravovať bezpečnostné vnútorné uzamknutia (západky dverí) alebo čokoľvek vkladáť do otvorov bezpečnostného vnútorného uzamknutia.
- (b) Medzi dvierka rúry a prednú stranu NEDÁVAJTE žiadne objekty ani nedovoľte, aby sa jedlo alebo zvyšky čistiaceho prostriedku nahromadili na povrchoch tesnení. Zaisťte, aby sa dvierka a tesniace povrchy dvierok uchovávali čisté tak, že ich po použití rúry najskôr utriete vlhkou handričkou a potom jemnou suchou handričkou.
- (c) Rúru NEPREVÁDZKUJTE, ak je poškodená, kým ju neopraví kvalifikovaný servisný technik mikrovlnných rúr vyškolený výrobcom. Je obzvlášť dôležité, aby sa dvierka rúry poriadne zatvárali a aby nevzniklo poškodenie:
  - (1) dvierok (zohnutie)
  - (2) pántov dvierok (rozbitie alebo uvoľnenie)
  - (3) tesnení dvierok a tesniacich povrchov
- (d) Rúru nemôže nastavovať ani opravovať ktokoľvek iný ako príslušne kvalifikovaný servisný technik mikrovlnných rúr, vyškolený výrobcom.

Spoločnosť Samsung účtuje poplatok za výmenu príslušenstva alebo opravu kozmetickej poruchy, ak poškodenie zariadenia a/alebo poškodenie alebo stratu príslušenstva spôsobil zákazník. Táto výhrada sa vzťahuje na nasledujúce položky:

- (a) Preliačené, poškrábané alebo odlomené dvierka, rukoväť, vonkajší panel alebo ovládací panel.
- (b) Rozbitý alebo chýbajúci tanier, valčekový vodič taniera, spojovacie zariadenie alebo mriežka.

- Tento spotrebič používajte len na určené účely tak, ako je to opísané v tejto používateľskej príručke. Výstrahy a dôležité bezpečnostné pokyny v tejto príručke nepokrývajú všetky možné okolnosti a situácie, ktoré sa môžu vyskytnúť. Pri inštalácii, údržbe a prevádzke tohto spotrebiča postupujte uvažlivo, pozorne a obozretné.
- Keďže nasledujúce prevádzkové pokyny sa vzťahujú na niekoľko modelov, vlastnosti vašej mikrovlnnej rúry sa môžu mierne odlišovať od opisu v tejto príručke a nemusia sa na ňu vzťahovať všetky výstražné značky. Ak máte nejaké otázky alebo pripomienky, obráťte sa na najbližšie servisné stredisko alebo vyhľadajte pomoc a informácie online na stránke [www.samsung.com](http://www.samsung.com).
- Táto mikrovlnná rúra je určená na zohrievanie potravín. Je určená výlučne na použitie v domácnosti. Nezhrievajte v nej žiadny textil ani vankúše z vlákien, ktoré by mohli spôsobiť popáleniny alebo požiar. Výrobca nenesie zodpovednosť za škody spôsobené nenáležitým alebo nesprávnym používaním spotrebiča.
- Zlyhanie pri udržiavaní rúry v čistom stave môže viesť k opotrebovaniu povrchu, čo by mohlo nepriaznivo ovplyvniť životnosť zariadenia a pravdepodobne mať za následok nebezpečnú situáciu.



### SPRÁVNA LIKVIDÁCIA TOHOTO VÝROBKU (ELEKTROTECHNICKÝ A ELEKTRONICKÝ ODPAD)

#### (Platí v krajinách so zavedeným separovaným zberom)

Toto označenie na výrobku, príslušenstve alebo v sprievodnej brožúre hovorí, že po skončení životnosti by produkt ani jeho elektronické príslušenstvo (napr. nabíjačka, náhlavná súprava, USB kábel) nemali byť likvidované s ostatným domovým odpadom. Prípadnému poškodeniu životného prostredia alebo ľudského zdravia môžete predísť tým, že budete tieto výrobky oddeľovať od ostatného odpadu a vrátite ich na recykliáciu.

Používatelia v domácnostiach by pre podrobné informácie, ako ekologicky bezpečne naložiť s týmito výrobkami, mali kontaktovať buď predajcu, ktorý im ich predal, alebo príslušný úrad v mieste ich bydliska.

Priemyselní používatelia by mali kontaktovať svojho dodávateľa a preveriť si podmienky kúpnej zmluvy. Tento výrobok a ani jeho elektronické príslušenstvo by nemali byť likvidované spolu s ostatným priemyselným odpadom.

## OBSAH

Rýchly sprievodca s náhľadom .....	11
Príslušenstvo .....	12
Rúra .....	13
Ovládací panel .....	13
Nastavenie času .....	14
Spôsob fungovania mikrovlnnej rúry .....	14
Kontrola správnej prevádzky mikrovlnnej rúry .....	15
Nastavenie režimu úspory energie .....	15
Varenie/prihrievanie .....	15
Úroveň výkonu .....	16
Zastavenie varenia .....	16
Nastavenie času varenia .....	16
Používanie funkcie okamžitého prihriatia/varenia .....	17
Nastavenia okamžitého prihriatia/varenia .....	17
Používanie funkcie výkonného automatického rozmrazovania .....	18
Nastavenia výkonného automatického rozmrazovania .....	18
Grilovanie .....	19
Kombinovanie mikrovlnného ohrevu a grilu .....	19
Viacstupňové varenie .....	20
Výber príslušenstva .....	20
Vypínanie signalizácie .....	21
Bezpečnostné uzamknutie mikrovlnnej rúry .....	21
Sprievodca náčiním na varenie .....	21
Sprievodca varením .....	22
Čo treba robiť v prípade pochybností alebo problémov .....	30
Technické údaje .....	31

## RÝCHLY SPRIEVODCA S NÁHĽADOM

### Ak chcete nejaké jedlo uvariť.

1. Jedlo vložte do rúry.  
Jedným alebo viacerými stlačeniami tlačidla **Úroveň výkonu** vyberte úroveň výkonu.



2. Čas varenia vyberte stlačením tlačidla **10 min**, **1 min** alebo **10 s** podľa potreby.

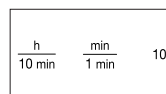

3. Stlačte tlačidlo **Spustiť** (◊).

**Výsledok:** Spustí sa varenie.  
Po skončení varenia rúra štyrikrát zapípa.

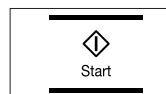

### Ak chcete nejaké jedlo rozmraziť.

1. Zmrazené jedlo dajte do rúry.  
Tlačidlo **Výkonné rozmrazovanie** (\*\*) stlačte v závislosti od typu rozmrazovaného jedla raz alebo viackrát.

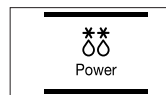

2. Stlačením tlačidiel **kg** a **100g** podľa potreby vyberte hmotnosť.

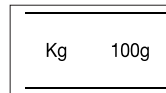

3. Stlačte tlačidlo **Spustiť** (◊).

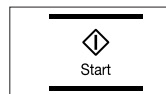

### Ak chcete pridať dodatočnú minútu.

Nechajte jedlo v rúre.  
Jeden alebo viackrát stlačte tlačidlo **+30s**, aby ste zakaždým pridalí dodatočných 30 sekúnd.

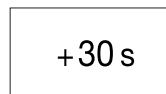

**Ak chcete nejaké jedlo grilovať.**

1. Gril predhrejte na požadovanú teplotu stlačením tlačidla **Gril** (U), tlačidla nastavenia času (**10 min**, **1 min** a **10 s**) a tlačidla **Spustiť** (◇).
2. Jedlo dajte do rúry na stojane. Stlačte tlačidlo **Gril** (U). Čas varenia vyberte stlačením tlačidiel **10 min**, **1 min** a **10 s**.
3. Stlačte tlačidlo **Spustiť** (◇).

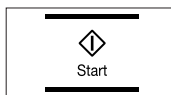
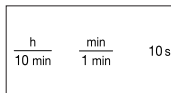
**PRÍSLUŠENSTVO**

V závislosti od zakúpeného modelu vám bolo dodané príslušenstvo, ktoré môžete použiť rôznym spôsobom.

1. **Valčekový krúžok**, ktorý sa musí umiestniť do stredu rúry.

**Účel:** Valčekový krúžok podopiera tanier.



2. **Tanier** sa musí umiestniť na valčekový krúžok, pričom jeho stred musí byť upevnený k spojovaciemu zariadeniu.

**Účel:** Tanier slúži ako hlavný povrch varenia; dá sa ľahko vybrať, aby sa vyčistil.

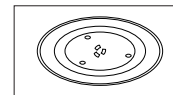

3. **Grilovací stojan** sa umiestňuje na tanier.

**Účel:** Kovový stojan môžete použiť pri grilovaní a kombinovanom varení.

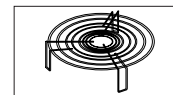

 **NEZAPÍNAJTE** mikrovlnnú rúru bez valčekového krúžku a taniera.

## RÚRA

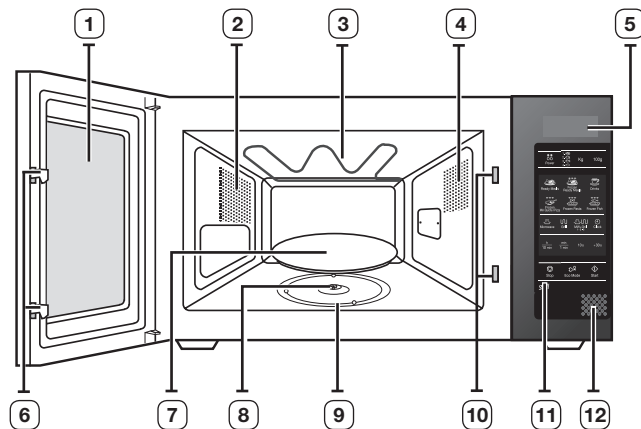

- |                    |   |
|--------------------|---|
| 1. DVIERKA         | 7. TANIER                                       |
| 2. VETRACIE OTVORY | 8. SPOJOVACIE ZARIADENIE                        |
| 3. GRIL            | 9. VALČEKOVÝ KRÚŽOK                             |
| 4. SVETLO          | 10. OTVORY BEZPEČNOSTNÉHO VNÚTORNÉHO UZAMKNUTIA |
| 5. DISPLEJ         | 11. OVLÁDACÍ PANEL                              |
| 6. ZÁPADKY DVIEROK | 12. TLAČIDLO OTVÁRANIA DVIEROK                  |

## OVLÁDACÍ PANEL

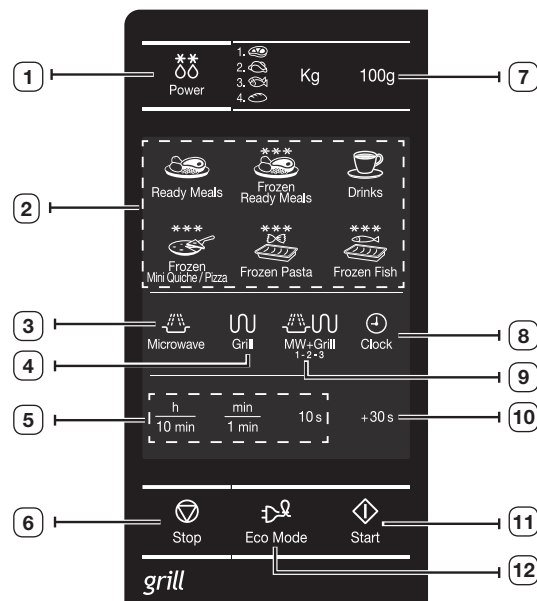

- |  |                                     |
|--|-------------------------------------|
| 1. VÝBER FUNKCIE<br>AUTOMATICKÉ VÝKONNÉ<br>ROZMRAZOVANIE | 6. TLAČIDLO ZASTAVIŤ/ZRUŠIŤ         |
| 2. VÝBER FUNKCIÍ OKAMŽITÉHO<br>PRIHRIEVANIA/VARENIA      | 7. VÝBER HMOTNOSTI                  |
| 3. TLAČIDLO REŽIM<br>MIKROVLNNEJ RÚRY                    | 8. TLAČIDLO NASTAVENIA HODÍN        |
| 4. TLAČIDLO REŽIMU GRILU                                 | 9. TLAČIDLO KOMBINOVANÉHO<br>REŽIMU |
| 5. TLAČIDLO NASTAVENIE ČASU                              | 10. TLAČIDLO +30s                   |
|  | 11. TLAČIDLO SPUSTENIE              |
|  | 12. TLAČIDLO ÚSPORA ENERGIE         |

## NASTAVENIE ČASU

Vaša mikrovlnná rúra má vstavané hodiny. Keď sa zapojí napájanie, na displeji sa automaticky zobrazí „:0“, „88:88“ alebo „12:00“.

Nastavte aktuálny čas. Čas môžete zobraziť buď v 24-hodinovom alebo 12-hodinovom režime. Hodiny musíte nastaviť vtedy, keď:

- po prvýkrát montujete vašu mikrovlnnú rúru,
- bol výpadok elektrickej energie.

 Počas prepínania na letný čas a z letného času nezapomnite vynuľovať hodiny.

### Funkcia automatickej úspory energie

Ak nevyberiete žiadnu funkciu počas nastavenia a prevádzky dočasného stavu zastavenia zariadenia, funkcia sa zruší a po 25 minútach sa zobrazia hodiny.

Svetlo rúry sa pri otvorených dverkách vypne po 5 minútach.

#### 1. Aby ste zobrazili čas v...

24-hodinovom zobrazovaní

12-hodinovom zobrazovaní

Raz alebo dvakrát stlačte tlačidlo **Hodiny**.



#### 2. Hodiny nastavíte tlačidlom **h** a minúty tlačidlom **min**.

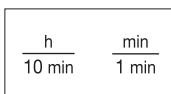

#### 3. Keď sa zobrazí správny čas, znovu stlačte tlačidlo **Hodiny**, aby sa spustili hodiny.

**Výsledok:** Čas sa zobrazí vždy, keď mikrovlnnú rúru nepoužívate.



## SPÔSOB FUNGOVANIA MIKROVLNNEJ RÚRY

Mikrovlnné žiarenie predstavuje vysokofrekvenčné elektromagnetické vlny. Uvoľnená energia umožňuje uvarenie jedla alebo jeho prihriatie bez toho, aby zmenilo svoju formu alebo farbu.

Mikrovlnnú rúru môžete použiť na:

- Rozmrazovanie
- Okamžité prihriatie/varenie
- Varenie

Princíp varenia.

1. Mikrovlnné žiarenie vytvorené magnetronom rovnomerne rozšíri, keď sa jedlo otáča na tanieri. Jedlo sa vďaka tomu rovnomerne uvarí.

2. Mikrovlnné žiarenie sa absorbuje do jedla až do hĺbky približne 1 palca (2,5 cm). Varenie potom pokračuje, keď sa teplo rozptýli v rámci jedla.

3. Čas varenia sa odlišuje v závislosti od používaného receptu a vlastností jedla:

- Množstvo a hustota
- Obsah vody
- Pôvodná teplota (zmrazené alebo nie)

 Pretože sa stred jedla varí rozptýľovaním tepla, varenie pokračuje aj po vybratí jedla z rúry. Čas odstátia uvedený v receptoch a tejto brožúrke sa musí preto rešpektovať, aby sa zaistili:

- Rovnomerné uvarenie jedla až do stredu
- Rovnaká teplota v rámci jedla

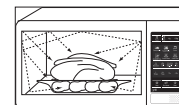



## KONTROLA SPRÁVNEJ PREVÁDZKY MIKROVLNNEJ RÚRY

Nasledujúci jednoduchý postup vám umožní skontrolovať, či rúra počas celej doby správne funguje. Otvorte dverka rúry tak, že stlačíte veľké tlačidlo na pravej spodnej strane ovládacieho panela.

Najskôr na tanier umiestnite misku s vodou. Potom zatvorte dverka.

1. Stlačte tlačidlo **Úroveň výkonu** a nastavte čas na 4 -5 minút tak, že stlačíte tlačidlo **1 min** toľkokrát, koľko to bude potrebné.

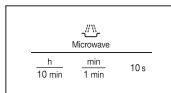

2. Stlačte tlačidlo **Spustiť** (◊).

**Výsledok:** Rúra zahreje vodu za 4 až 5 minút. Voda by sa potom mala variť.

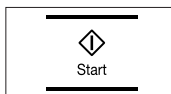

- Rúra musí byť zapojená do vhodnej zásuvky. Tanier musí byť v rúre v správnej polohe. Ak sa použije iná ako maximálna úroveň výkonu, vode trvá dlhšie, kým zovrie.

## NASTAVENIE REŽIMU ÚSPORY ENERGIE

Rúra má režim úspory energie. Táto možnosť šetrí elektrinu, keď rúru nepoužívate.

- stlačte tlačidlo **Úspora energie**.
- Režim úspory energie zrušíte otvorením dveriek a na displeji sa potom zobrazí aktuálny čas. Rúra je pripravená na použitie.

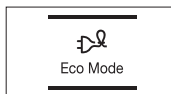

## VARENIE/PRIHRIEVANIE

Nasledujúci postup vysvetľuje, ako variť alebo opätovne zohrievať jedlo. Pred ponechaním rúry bez dozoru si **VŽDY** skontrolujte nastavenia varenia. Najskôr umiestnite jedlo do stredu taniera. Potom zatvorte dverka.

1. Stlačte tlačidlo **Úroveň výkonu**.

**Výsledok:** Zobrazí sa indikácia 800 W (maximálny varný výkon):

Vyberte príslušnú úroveň výkonu opakovaným stláčaním tlačidla **Úroveň výkonu**, kým sa nezobrazí príslušná hodnota výkonu. Obráťte sa na tabuľku úrovní výkonu na ďalšej strane.

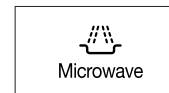

2. Nastavte čas varenia tak, že stlačíte tlačidlá **10 min**, **1 min** a **10 s**.

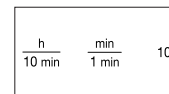

3. Stlačte tlačidlo **Spustiť** (◊).

**Výsledok:** Kontrolka rúry sa rozsvieti a tanier sa začne otáčať.

- 1) Spustí sa varenie a po jeho dokončení rúra štyrikrát zapípa.
- 2) Konečný signál pripomienkovača zaznie trikrát (jedenkrát každú minútu).
- 3) Opätovne sa zobrazí aktuálny čas.

- Mikrovlnnú rúru nikdy nezapínajte, keď je prázdna.

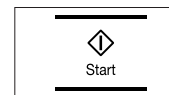

## ÚROVNE VÝKONU

Môžete si vybrať spomedzi nižšie uvedených úrovni výkonov.

Úroveň výkonu	Výstup	
	MWO	GRIL
VYSOKÁ	800 W	-
STREDNE VYSOKÁ	600 W	-
STREDNÁ	450 W	-
STREDNE NÍZKA	300 W	-
ROZMRAZOVANIE (❄️)	180 W	-
NÍZKA/UDRŽIAVANIE ZOHRIATIA	100 W	-
GRIL	-	1100 W
KOMBINOVANÁ I (🔥🍷)	600 W	1100 W
KOMBINOVANÁ II (🔥🍷)	450 W	1100 W
KOMBINOVANÁ III (🔥🍷)	300 W	1100 W

- Ak zvolíte vyššiu úroveň výkonu, musí sa skrátiť čas varenia.
- Ak zvolíte nižšiu úroveň výkonu, musí sa predĺžiť čas varenia.

## ZASTAVENIE VARENIA

Varenie môžete kedykoľvek zastaviť, aby ste skontrolovali jedlo.

1. Na dočasné zastavenie;  
Otvorte dverka.

**Výsledok:** Varenie sa zastaví. Aby ste pokračovali vo varení, zatvorte dverka a opätovne stlačte tlačidlo **Spustiť** (◊).

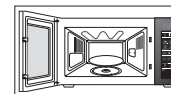

2. Na úplné zastavenie;  
Stlačte tlačidlo **Zastaviť** (⊘).

**Výsledok:** Varenie sa zastaví. Ak si želáte zrušiť nastavenia varenia, opätovne stlačte tlačidlo **Zastaviť** (⊘).

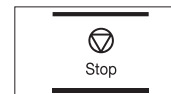

- Pred spustením varenia môžete zrušiť akékoľvek nastavenie jednoduchým stlačením tlačidla **Zastaviť** (⊘).

## NASTAVENIE ČASU VARENIA

Čas varenia môžete zvýšiť jedným stlačením tlačidla +30 s pre každých 30 sekúnd, ktoré chcete pridať.

1. Raz stlačte tlačidlo **+30 s** pre každých 30 sekúnd, ktoré chcete pridať.

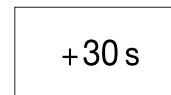

2. Stlačte tlačidlo **Spustiť** (◊).

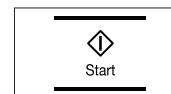

## POUŽÍVANIE FUNKCIE OKAMŽITÉHO PRIHRIATIA/VARENIA

Pomocou funkcie okamžitého prihriatia sa čas varenia nastaví automaticky. Môžete nastaviť počet porcií tak, že stlačíte príslušné tlačidlo okamžitého prihriatia toľkokrát, koľko je potrebné.

Najskôr umiestnite jedlo do stredu taniera a zatvorte dverka.

Stlačte tlačidlo **Okamžité prihrievanie/varenie**, ktoré požadujete toľkokrát, koľko potrebujete.

**Výsledok:** Varenie spustíte stlačením tlačidla **Spustiť** (◊). Keď sa dokončí:

- 1) Rúra štyrikrát zapípa.
- 2) Konečný signál pripomienkovača zaznie trikrát. (jedenkrát každú minútu)
- 3) Opätovne sa zobrazí aktuálny čas.

**Príklad:** Raz stlačte tlačidlo **Nápoje**, ak chcete okamžite ohriať jednu šálku kávy. Ďalšie podrobnosti nájdete v tabuľke na ďalšej strane.





 Používajte iba predmety, ktoré sú vhodné do mikrovlnnej rúry.



## NASTAVENIA OKAMŽITÉHO PRIHRIATIA/VARENIA

Nasledujúca tabuľka predstavuje 6 programov opätovného ohrievania/varenia, množstvá, trvanie a vhodné odporúčania automatického varenia.

Jedlo/Tlačidlo	Veľkosť porcie	Odstátie	Odporúčania
<b>Chladené hotové jedlá</b> 	300-350 g 400-450 g	3 min.	Umiestnite na keramickú platňu a zakryte zmráziteľnou fóliou vhodnou do mikrovlnky. Tento program je vhodný pre jedlá, ktoré sa skladajú z 3 súčastí (napr. mäso s omáčkou, zelenina a príloha, ako napríklad zemiaky, ryža alebo cestoviny).

Jedlo/Tlačidlo	Veľkosť porcie	Odstátie	Odporúčania
<b>Mrazené hotové jedlá</b>  ***	300-350 g 400-450 g	4 min.	Zoberte zmrazené pripravené jedlo a skontrolujte, či je jedlo vhodné pre mikrovlnnú rúru. Prerežte obal pripraveného jedla. Pripravené mrazené jedlo umiestnite do stredu. Tento program je vhodný pre zmrazené pripravené jedlá, ktoré sa skladajú z 3 súčastí (napr. mäso s omáčkou, zelenina a príloha, ako napríklad zemiaky, ryža alebo cestoviny).
<b>Nápoje</b> (Káva, mlieko, čaj, voda izbovej teploty) 	150 ml (1 šálka) 250 ml (1 džbán)	1-2 min.	Vylejte do keramickej šálky a prihrievajte nezakryté. Umiestnite šálku (150 ml) alebo džbán (250 ml) do stredu taniera a pred a po trvaní opatrne zamiešajte.
<b>Mrazený malý plnený koláč/pizza</b>  ***	150 g (4-6 kusov) 250 g (7-9 kusov)	-	Rozmiestnite mrazené minikoláče alebo minipizze rovnomerne na podstavec.
<b>Mrazené zapečené cestoviny</b>  ***	200 g 400 g	2-3 min.	Mrazené zapečené cestoviny vložte do misky z ohňovzdorného skla vhodnej veľkosti. Misku umiestnite na podstavec. Tento program je vhodný pre mrazené zapečené cestoviny, ako napríklad lazane, cannelloni alebo makaróny.
<b>Mrazené ryby v cestičku</b>  ***	200 g 400 g	2-3 min.	Mrazené zapečené ryby vložte do misky z ohňovzdorného skla vhodnej veľkosti. Misku umiestnite na podstavec. Tento program je vhodný pre mrazené hotové produkty, ktoré sa skladajú z rybích prstov pokrytých zeleninou a omáčkou.

## POUŽÍVANIE FUNKCIE VÝKONNÉHO AUTOMATICKÉHO ROZMRAZOVANIA

Funkcia Auto power defrost (Výkonné automatické rozmrazovanie) vám umožní rozmrazovať mäso, hydinu, ryby a chlieb/koláč. Čas rozmrazovania a úroveň výkonu sa nastaví automaticky.

Vy iba jednoducho vyberiete program a hmotnosť.

 Používajte iba kuchynský riad, ktorý je vhodný do mikrovlnnej rúry.

Najskôr umiestnite mrazené jedlo do stredu taniera a zatvorte dverka.

1. Jedným alebo viacerými stlačeniami tlačidla **Výkonné rozmrazovanie** (☼☼) vyberte druh jedla, ktoré varíte. (Ďalšie podrobnosti nájdete v tabuľke na náprotivnej strane)

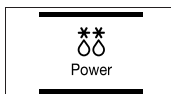

2. Stlačením tlačidiel **kg** a **100g** vyberte hmotnosť jedla. Môžete ju nastaviť maximálne až na 1500 g.

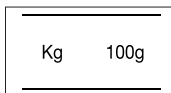

3. Stlačte tlačidlo **Spustiť** (◊).

### Výsledok:

- Rozmrazovanie sa spustí.
- Rúra zapípa v strede počas rozmrazovania, aby vám pripomenula, že máte jedlo prevrátiť.
- Opätovne stlačte tlačidlo **Spustiť** (◊), aby ste rozmrazovanie dokončili.

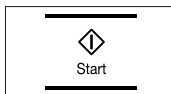

 Jedlo môžete tiež rozmrazovať manuálne. Aby ste tak vykonali, vyberte funkciu varenia/ohrievania mikrovlnnej rúry s úrovňou výkonu 180 W. Ďalšie podrobnosti nájdete v časti „Varenie/Ohrievanie“ na strane 15.

## NASTAVENIA VÝKONNÉHO AUTOMATICKÉHO ROZMRAZOVANIA

Nasledujúca tabuľka predstavuje rôzne programy automatického výkonného rozmrazovania, množstvá, časy odstátia a príslušné odporúčania.

Pred rozmrazovaním odstráňte všetok baliaci materiál. Mäso, hydinu, ryby a chlieb/koláč umiestnite na keramický tanier.

Kód/ Jedlo	Porcia	Čas odstátia	Odporúčania
1. Mäso	200-1500 g	20-60 min.	Okraje zakryte hliníkovou fóliou. Keď rúra zapípa, mäso prevráťte. Tento program je vhodný pre hovädzie mäso, jahňacinu, bravčovinu, steaky, rezne a mleté mäso.
2. Hydina	200-1500 g	20-60 min.	Nohy a špičky krídel zakryte hliníkovou fóliou. Keď rúra zapípa, hydinu prevráťte. Tento program je vhodný pre celé kura a porcované kura.
3. Ryba	200-1500 g	20-50 min.	Zakryte celý chvost ryby hliníkovou fóliou. Keď rúra zapípa, rybu prevráťte. Tento program je vhodný pre celé ryby a rybie filety.
4. Chlieb/ Koláč	125-625 g	5-20 min.	Chlieb umiestnite na kúsok kuchynského papiera a otočte ho po zapípaní rúry. Koláč umiestnite na keramickú tácku a ak to bude možné, otočte ho po zapípaní rúry. (Po otvorení dveriek rúra pokračuje v prevádzke, ale jej funkcie sú zastavené). Tento program je vhodný pre všetky druhy chleba (rezaného alebo celého) ako aj pre pečivo a bagety. Pečivo poukladajte do kruhu. Tento program je vhodný pre všetky druhy kysnutých koláčov, sušienok, tvarohových koláčov a krehkého pečiva. Nie je vhodný pre krátke/chrumkavé pečivo, ovocné a krémové koláče, ako aj pre koláče obliate čokoládou.

 Ak chcete jedlo rozmrazovať manuálne, vyberte funkciu manuálneho rozmrazovania s úrovňou výkonu 180 W. Ohľadom ďalších podrobností o manuálnom rozmrazovaní a čase rozmrazovania si pozrite stranu 27.

## GRILOVANIE

Gril vám umožní rýchlo ohrievať a opekať jedlo bez použitia mikrovlnnej rúry. Na tento účel sa s vašou mikrovlnnou rúrou dodáva grilovací stojan.

1. Gril predhrejte na požadovanú teplotu stlačením tlačidla **Gril**, nastavenia času (**10 min, 1 min a 10 s**) a tlačidla **Spustiť**.



2. Otvorte dverka a umiestnite jedlo na stojan.

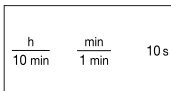

3. Jedlo dajte do rúry na stojane. Stlačte tlačidlo **Gril**. Čas varenia vyberte stlačením tlačidiel **10 min, 1 min a 10 s**. (Maximálny čas grilovania je 60 minút.)

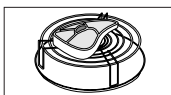

4. Stlačte tlačidlo **Spustiť** (◊).

**Výsledok:** Kontrolka rúry sa rozsvieti a tanier sa začne otáčať.

- 1) Spustí sa varenie a po jeho dokončení rúra štyrikrát zapípa.
- 2) Konečný signál pripomienkovača zaznie trikrát (jedenkrát každú minútu).
- 3) Opätovne sa zobrazí aktuálny čas.

Nemajte obavy, ak sa ohrievač počas grilovania vypne. Tento systém je navrhnutý tak, aby zabránil prehriatiu rúry.

Keď sa dotýkate tanierov v rúre, vždy používajte chňapky, pretože budú veľmi horúce.

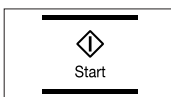

## KOMBINOVANIE MIKROVLNNÉHO OHREVVU A GRILU

Mikrovlnné varenie môžete tiež kombinovať s grilom, aby ste rýchlo varili a opekali.

- VŽDY používajte náčinie na varenie, ktoré je vhodné do mikrovlnnej rúry a rúry. Sklo alebo keramické taniere sú ideálne, pretože umožňujú mikrovlnnému žiareniu rovnomerne preniknúť do jedla.
- Keď sa dotýkate riadov v rúre, VŽDY používajte chňapky, pretože budú veľmi horúce.

1. Otvorte dverka rúry. Jedlo položte na stojan a stojan na tanier. Zatvorte dverka.

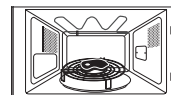

2. Stlačte tlačidlo **Kombinovaný**.

**Výsledok:** Zobrazia sa nasledujúce voľby:

**Kombinovaný** (režim mikrovlnnej rúry a grilu)  
600 W (výkon)



Opätovným stlačením tlačidla **Kombinovaný** vyberte vhodnú **úroveň napájania**, až kým sa nezobrazí príslušná úroveň výkonu.

Nemôžete nastaviť teplotu grilu.

3. Čas varenia nastavte stlačením tlačidiel **10 min, 1 min a 10 s**. Maximálny čas varenia je 60 minút.

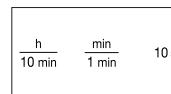

4. Stlačte tlačidlo **Spustiť** (◊).

**Výsledok:** Spustí sa kombinované varenie. Keď sa dokončí:

- 1) Rúra štyrikrát zapípa.
- 2) Konečný signál pripomienkovača zaznie trikrát (jedenkrát každú minútu).
- 3) Opätovne sa zobrazí aktuálny čas.

Maximálny mikrovlnný výkon pre kombinovaný režim mikrovlnného žiarenia a grilu je 600 W.

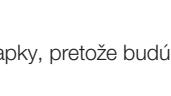

## VIACSTUPŇOVÉ VARENIE

Vaša mikrovlnná rúra sa dá naprogramovať na varenie až v troch stupňoch.

**Príklad:** Želáte si rozmraziť jedlo a uvariť ho bez toho, aby ste po každom stupni museli reštartovať rúru. Teda môžete rozmraziť a variť 500 g rybu v troch fázach:

- Rozmrazovanie
- Varenie I
- Varenie II

 Pri viacstupňovom varení môžete nastaviť dva až tri stupne. Ak nastavíte tri stupne, prvý stupeň musí byť rozmrazovanie. Nestláčajte tlačidlo (◊), kým nenastavíte konečnú fázu.

1. Raz alebo viackrát stlačte tlačidlo **Výkonné rozmrazovanie** (\*\*).

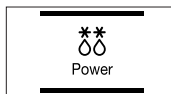

2. Vhodným počtom stlačení tlačidla **kg a100g** nastavte hmotnosť (500 g v príklade).

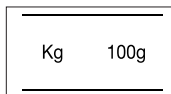

3. Stlačte tlačidlo **Úroveň výkonu**.

Režim mikrovlnnej rúry (I):

; ak je to potrebné, jedným alebo viacerými stlačeníami tlačidla **Úroveň výkonu** nastavte úroveň výkonu. (v príklade je 600 W)

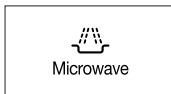

4. Vhodným počtom stlačení tlačidiel **10 min, 1 min** a **10 s** nastavte čas varenia (v príklade sú 4 minúty).

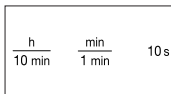

5. Stlačte tlačidlo **Gril**.

Režim grilu (II):



6. Vhodným počtom stlačení tlačidiel **10 min, 1 min** a **10 s** nastavte čas varenia (v príklade je to 5 minút). (Maximálny čas varenia je 60 minút)

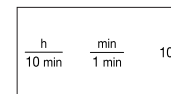

7. Stlačte tlačidlo **Spustiť** (◊).

### Výsledok:

Tri režimy [rozmrazovanie a varenie (I, II)] sa vyberajú jeden za druhým. Podľa zvoleného režimu rozmrazovania môže rúra zapípať v polovici počas rozmrazovania, aby vás upozornila na obrátenie jedla. Keď sa varenie dokončí, rúra štyrikrát zapípa.

- Konečný signál pripomienkovača zaznie trikrát (jedenkrát každú minútu).
- Opätovne sa zobrazí aktuálny čas.

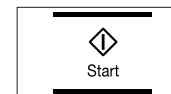

## VÝBER PRÍSLUŠENSTVA

Používajte predmety vhodné do mikrovlnnej rúry. Nepoužívajte plastové nádoby, taniere, papierové poháriky, uteráky atď.

Ak chcete vybrať kombinovaný režim varenia (gril a mikrovlnná rúra), použite iba riady, ktoré sú vhodné do mikrovlnnej rúry a rúry.

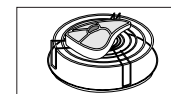

-  Ďalšie podrobnosti o vhodných pomôckach alebo riadoch nájdete v časti Sprivodca náčiním na varenie na stranách 21-22.

## VYPÍNANIE SIGNALIZÁCIE

Vždy môžete v prípade potreby vypnúť pípanie.

1. Súčasne stlačte tlačidlá **Zastaviť** (⏏) a **Spustiť** (▶).

**Výsledok:** Rúra nebude pri každom stlačení tlačidla pípať.

OFF

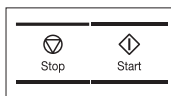

2. Ak chcete zvukovú signalizáciu zapnúť, znovu súčasne stlačte tlačidlá **Zastaviť** (⏏) a **Spustiť** (▶).

**Výsledok:** Rúra bude fungovať s opätovne zapnutým pípaním.

ON

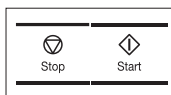

## BEZPEČNOSTNÉ UZAMKNUTIE MIKROVLNNEJ RÚRY

Vaša mikrovlnná rúra obsahuje špeciálny program detskej poistky, ktorý umožní „uzamknutie“ rúry, takže deti alebo ktokoľvek, kto s ňou nechce pracovať, ju nebude môcť náhodne ovládať. Rúra sa môže kedykoľvek uzamknúť.

1. Súčasne stlačte tlačidlá **Zastaviť** (⏏) a **Hodiny**.

**Výsledok:** Rúra je zamknutá (nedajú sa vybrať žiadne funkcie).

L

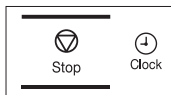

2. Aby ste rúru odomkli, súčasne opätovne stlačte tlačidlá **Zastaviť** (⏏) a **Hodiny**.

**Výsledok:** Rúru budete môcť normálne používať.

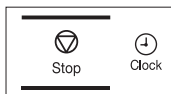

## SPRIEVODCA NÁČINÍM NA VARENIE

Aby ste uvarili jedlo v mikrovlnnej rúre, mikrovlnné žiarenie musí byť schopné preniknúť do jedla bez toho, aby ho odrážali alebo absorbovali použité riady. Preto musíte byť pri výbere náčinia na varenie opatrní. Ak bude náčinie na varenie označené ako bezpečné pre mikrovlnnú rúru, nemusíte mať žiadne obavy. Nasledujúca tabuľka obsahuje rôzne typy náčinia na varenie a naznačuje, či a ako sa musia použiť v mikrovlnnej rúre.

Náčinie na varenie	Vhodné do mikrovlnnej rúry	Komentáre
Hliniková fólia	✓ X	Je možné použiť v malých množstvách na ochranu častí jedla pred prevarením. Ak sa fólia nachádza príliš blízko pri stene rúry alebo ak sa použije priveľa fólie, môže sa vyskytnúť iskrenie.
Platnička na opekánie	✓	Nepredhrievajte dlhšie ako osem minút.
Porcelán a kamenina	✓	Porcelán, hrnčiarske výrobky, glazúrované hrnčiarske výrobky a kostný porcelán sú zvyčajne vhodné, pokiaľ nie sú dekorované kovovým pásikom.
Riady z jednorazového polyesterového kartónu	✓	V týchto riadoch sú balené niektoré mrazené potraviny.
Balenie rýchleho občerstvenia		
<ul style="list-style-type: none"> <li>• Polystyrénové poháre a nádoby</li> </ul>	✓	Môžu sa používať na ohrievanie jedla. Prehriatie môže spôsobiť roztopenie polystyrénu.
<ul style="list-style-type: none"> <li>• Papierové vrecká alebo noviny</li> </ul>	X	Môžu začať horieť.
<ul style="list-style-type: none"> <li>• Recyklovaný papier alebo kovové pásiky</li> </ul>	X	Môže spôsobiť iskrenie.
Sklenený tovar		
<ul style="list-style-type: none"> <li>• Riad do rúry a na stôl</li> </ul>	✓	Môžu sa používať, pokiaľ nie sú dekorované kovovým pásikom.

Náčinie na varenie	Vhodné do mikrovlnnej rúry	Komentáre
<ul style="list-style-type: none"> <li>Jemný sklenený tovar</li> <li>Sklenené džbány</li> </ul>	<ul style="list-style-type: none"> <li>✓</li> <li>✓</li> </ul>	<p>Môže sa používať na ohrievanie jedál alebo nápojov. Jemné sklo sa môže pri nečakanom zahriatí rozbiť alebo prasknúť.</p> <p>Musíte odstrániť veko. Vhodné len na ohrievanie.</p>
<b>Kov</b> <ul style="list-style-type: none"> <li>Riady</li> <li>Sťahovacie popruhy pre vrecká do mrazničiek</li> </ul>	<ul style="list-style-type: none"> <li>✗</li> <li>✗</li> </ul>	<p>Môže spôsobiť iskrenie alebo požiar.</p>
<b>Papier</b> <ul style="list-style-type: none"> <li>Taniere, šálky, obrúsky a kuchynský papier</li> <li>Recyklovaný papier</li> </ul>	<ul style="list-style-type: none"> <li>✓</li> <li>✗</li> </ul>	<p>Pre krátke varenie a zahrievanie. Tiež na absorbovanie nadmernej vlhkosti.</p> <p>Môže spôsobiť iskrenie.</p>
<b>Plast</b> <ul style="list-style-type: none"> <li>Nádoby</li> <li>Zmraziteľná fólia</li> <li>Vrecká do mrazničky</li> </ul>	<ul style="list-style-type: none"> <li>✓</li> <li>✓</li> <li>✓ ✗</li> </ul>	<p>Obzvlášť v prípade teplovzdorných termoplastov. Niektoré iné plasty sa môžu pri vysokých teplotách vlniť alebo stratiť farbu. Nepoužívajte melaminové plasty.</p> <p>Môže sa používať na zadržiavanie vlhkosti. Nemalo by sa dotýkať jedla. Dávajte pozor, keď odstraňujete fóliu, pretože môže unikáť horúca para.</p> <p>Iba ak je vhodné pre zovretie alebo vhodné pre rúru. Nesmie byť vzdychotné. V prípade potreby prebodnite vidličkou.</p>
<b>Voskový alebo masťný papier</b>	<ul style="list-style-type: none"> <li>✓</li> </ul>	<p>Môže sa použiť na udržiavanie vlhkosti a zabránenie v rozstrekovaní.</p>

- ✓ : **Odporúča sa**  
 ✓✗ : **Používajte opatrne**  
 ✗ : **Nebezpečné**

## SPRIEVODCA VARENÍM

### MIKROVLNNÉ ŽIARENIE

Mikrovlnná energia v skutočnosti prenikne cez jedlo, pričom ju priťahuje a absorbujú voda, tuky a obsah cukru v jedle.

Mikrovlnné žiarenie spôsobuje rýchlejší pohyb molekúl v jedle. Rýchly pohyb týchto molekúl spôsobuje trenie a výsledné teplo jedlo uvarí.

### VARENIE

#### Náčinie na varenie pre varenie v mikrovlnnej rúre:

Náčinie na varenie musí umožniť mikrovlnnej energii, aby cez neho prenikala pre dosiahnutie maximálnej efektivity. Mikrovlnné žiarenie sa odráža od kovov, ako napríklad nehrdzavejúca oceľ, hliník a meď, ale môže prenikáť cez keramikú, sklo, porcelán a plasty, ako aj cez papier a drevo. Takže jedlo sa nemôže nikdy variť v kovových nádobách.

#### Jedlo vhodné pre varenie v mikrovlnnej rúre:

Mnoho druhov jedál je vhodných pre varenie v mikrovlnnej rúre, a to vrátane čerstvej alebo mrazenej zeleniny, ovocia, cestovín, ryže, obilí, fazule, ryby a mäsa. Omáčky, vaječné krémy, polievky, varené pudinky, džemy a pikantné zmesi sa tiež môžu variť v mikrovlnnej rúre. Vo všeobecnosti je varenie v mikrovlnnej rúre vhodné pre každé jedlo, ktoré by sa normálne pripravilo na platni sporáku. Napríklad roztápanie masla alebo čokolády (pozrite si kapitolu s tipmi, technikami a radami).

#### Zakrytie počas varenia

Zakrytie jedla počas varenia je veľmi dôležité, pretože odparená voda stúpa ako para a prispieva k procesu varenia. Jedlo sa môže zakryť rôznymi spôsobmi: napr. keramikou platňou, plastovým krytom, príhnavou fóliou vhodnou pre mikrovlnné rúry.

#### Trvanie

Po skončení varenia je odstátie dôležité, aby sa vyrovnala teplota v rámci jedla.



## Sprievodca varením pre mrazenú zeleninu

Použite vhodnú misku z ohňovzdorného skla s uzáverom. Varte zakryté počas minimálneho času - pozrite tabuľku. Pokračujte vo varení, aby ste dosiahli požadované výsledky.

Zamiešajte dvakrát počas varenia a raz po dovarení. Po dovarení pridajte soľ, bylinky alebo maslo. Počas odstátia zakryte.

Jedlo	Porcia	Príkon	Čas (min.)	Čas odstátia (min.)	Pokyny
Špenát	150 g	600 W	4½-5½	2-3	Pridajte 15 ml (1 polievkovú lyžicu) studenej vody
Brokolica	300 g	600 W	9-10	2-3	Pridajte 30 ml (2 polievkové lyžice) studenej vody.
Hrášok	300 g	600 W	7½-8½	2-3	Pridajte 15 ml (1 polievkovú lyžicu) studenej vody.
Zelené fazuľky	300 g	600 W	8-9	2-3	Pridajte 30 ml (2 polievkové lyžice) studenej vody.
Zmiešaná zelenina (mrkvy/hrášok/kukurica)	300 g	600 W	7½-8½	2-3	Pridajte 15 ml (1 polievkovú lyžicu) studenej vody.
Zmiešaná zelenina (čínsky štýl)	300 g	600 W	8-9	2-3	Pridajte 15 ml (1 polievkovú lyžicu) studenej vody.

## Sprievodca varením pre ryžu a cestoviny

### Ryža:

Použite veľkú sklenenú misku z ohňovzdorného skla s vrchnákom-ryža počas varenia zdvojnásobí svoj objem. Varte zakryté.

Po skončení varenia pred odstátím zamiešajte a pošlite alebo pridajte bylinky a maslo.

Poznámka: ryža nemusela absorbovať všetku vodu po skončení varenia.

### Cestoviny:

Použite veľkú sklenenú misku. Pridajte vriacu vodu, štipku soli a dobre zamiešajte. Varte nezakryté.

Počas a po varení príležitostne zamiešajte. Počas odstátia zakryte a následne nechajte poriadne odtiecť vodu.

Jedlo	Porcia	Príkon	Čas (min.)	Čas odstátia (min.)	Pokyny
Biela ryža (predvarená)	250 g	800 W	16-17	5	Pridajte 500 ml studenej vody.
Hnedá ryža (predvarená)	250 g	800 W	21-22	5	Pridajte 500 ml studenej vody.
Zmiešaná ryža (ryža + divá ryža)	250 g	800 W	17-18	5	Pridajte 500 ml studenej vody.
Zmiešané zrná (ryža + obilie)	250 g	800 W	18-19	5	Pridajte 400 ml studenej vody.
Cestoviny	250 g	800 W	11-12	5	Pridajte 1000 ml horúcej vody.

## Sprievodca varením pre čerstvú zeleninu

Použite vhodnú misku z ohňovzdorného skla s uzáverom. Pridajte 30-45 ml studenej vody (2 až 3 polievkové lyžice) pre každých 250 g, pokiaľ sa neodporúča iné množstvo vody (pozrite tabuľku). Varte zakryté počas minimálneho času - pozrite tabuľku. Pokračujte vo varení, aby ste dosiahli požadované výsledky. Raz zamiešajte počas varenia a raz po dovení. Po dovení pridajte soľ, bylinky alebo maslo. Počas 3 minútového odstátia zakryte.

**Rada:** Čerstvú zeleninu nakrájajte na rovnako veľké časti. Čím menšie sa nasekajú, tým rýchlejšie sa uvaria.

Všetka čerstvá zelenina sa musí variť s využitím úplného mikrovlnného výkonu (800 W).

Jedlo	Porcia	Čas (min.)	Čas odstátia (min.)	Pokyny
Brokolica	250 g 500 g	4-4½ 7-7½	3	Prípravte rovnako veľké kvety. Nasmerujte stonky k stredu.
Ružičková kapusta	250 g	5½-6½	3	Pridajte 60-75 ml (5-6 polievkových lyžíc) vody.
Mrkvy	250 g	4½-5	3	Nasekajte mrkvy na rovnomere veľké prúžky.
Karfiol	250 g 500 g	5-5½ 8½-9	3	Prípravte rovnako veľké kvety. Rozrežte veľké kvety na polovice. Nasmerujte stonky k stredu.
Cukiny	250 g	3½-4	3	Cukiny nasekajte na plátky. Dolejte 30 ml (2 polievkové lyžice) vody alebo hrudku masla. Uvarte až do jemného stavu.
Baklažán	250 g	3½-4	3	Baklažány nasekajte na malé plátky a polejte 1 polievkovou lyžicou citrónovej šťavy.
Pór	250 g	4½-5	3	Pór nasekajte na hrubé plátky.
Hríby	125 g 250 g	1½-2 3-3½	3	Prípravte malé celé alebo nakrájané hríby. Neprikladajte žiadnu vodu. Polejte citrónovou šťavou. Posypte soľou a korením. Pred servírovaním nechajte odtečť.
Cibule	250 g	5½-6	3	Cibule nasekajte na plátky alebo polovičky. Pridajte len 15 ml (1 polievkovú lyžicu) vody.
Korenie	250 g	4½-5	3	Papriku nakrájajte na malé plátky.
Zemiaky	250 g 500 g	4-5 7½-8½	3	Odvážte oškrabané zemiaky a narežte ich na rovnako veľké polovice alebo štvrtiny.
Kaleráb	250 g	5-5½	3	Kaleráb nakrájajte na malé kocky.

## PRIHRIEVANIE

Vaša mikrovlnná rúra ohreje jedlo za zlomok času, ktorý na to potrebujú bežné sporáky.

Ako pomôcku použite úroveň výkonu a časy ohriatia v nasledujúcej tabuľke.

Časy v tabuľke predpokladajú kvapaliny s izbovou teplotou približne +18 až +20 °C alebo ochladené jedlo s teplotou približne +5-+7 °C.

### Príprava a zakrytie

Vyhýbajte sa ohrievaniu veľkých predmetov, ako napríklad stehno-majú sklon sa prevrátiť a vyschnúť skôr, ako sa stred zahreje. Ohrievanie malých kúskov bude lepšie.

### Úrovne výkonu a miešanie

Niektoré potraviny sa môžu prihriať pomocou výkonu 800 W zatiaľ, čo iné sa môžu ohrievať pomocou 600 W, 450 W alebo dokonca 300 W.

Pomoc nájdete v tabuľkách. Vo všeobecnosti je lepšie ohrievať jedlo s použitím nižšej úrovne výkonu, ak je jedlo chúlolistivé, vo veľkých množstvách alebo má sklony sa veľmi rýchlo zahriať (napríklad ovocné koláče).

Na dosiahnutie najlepších výsledkov počas ohrievania dobre zamiešajte alebo prevráťte. Ak je to možné, pred servírovaním opätovne zamiešajte.

Buďte obzvlášť opatrní, keď zohrievate kvapaliny a detskú stravu. Aby ste zabránili vyvretiu kvapalín a možnému obareniu, zamiešajte pred, počas a po ohriatí. Počas odstátia ich nechajte v mikrovlnnej rúre. Odporúčame, aby ste do tekutín vložili plastovú lyžičku alebo sklenenú paličku. Zabráňte nadmernému zohriatiu jedla (a následnému rozliatiu).

Ak je to potrebné, odporúča sa podhodnotiť čas varenia a pridať dodatočný čas ohrievania.

### Ohrievanie a odstátie

Keď ohrievate jedlo po prvýkrát, je užitočné, aby ste si zaznamenali potrebný čas-pre referenciu do budúcnosti.

Vždy sa uistite, že ohriate jedlo je vo vnútri rovnomerne horúce.

Po ohriatí nechajte jedlo na krátky čas postáť-aby sa vyrovnala teplota. Odporúčaný čas odstátia po ohriatí je 2 až 4 minúty, pokiaľ sa v tabuľke neodporúča iný čas.

Buďte obzvlášť opatrní, keď zohrievate kvapaliny a detskú stravu. Pozrite si tiež kapitolu s bezpečnostnými opatreniami.

## PRIHRIEVANIE KVAPALÍN

Po vypnutí rúry ju nechajte vždy v nečinnosti aspoň 20 sekúnd, aby sa mohla vyrovnáť teplota. Ak je to potrebné, miešajte počas zohrievania a VŽDY po zohrievaní. Aby ste zabránili výbušnému vyvretiu a možnému obareniu, do nápojov musíte umiestniť lyžičku alebo sklenenú paličku a zamiešať ich pred ohrievaním, počas neho a po ňom.

## PRIHRIEVANIE DETSKEJ STRAVY

**DETSKÁ STRAVA:** Vyprázdňte do hlbkej keramickej misky. Zakryte plastovým krytom. Po prihriatí dobre zamiešajte!

Pred servírovaním nechajte postáť 2-3 minúty. Znovu zamiešajte a skontrolujte teplotu.

Odporúčaná teplota podávania: medzi 30-40 °C.

**DETSKÉ MLIEKO:** Mlieko vylejte do sterilizovanej sklenenej fľašky. Zohrievajte nezakryté. Nikdy neohrievajte detskú fľašku s nasadeným cumlíkom, pretože v prípade prehriatia môže fľaška vybuchnúť. Pred odstátím dobre zatrasť a opätovne pred podávaním! Pred daním detskej stravy alebo mlieka dieťaťku vždy starostlivo skontrolujte teplotu. Odporúčaná teplota servírovania: pribl. 37 °C.

**POZNÁMKA:** Detské jedlo je obzvlášť potrebné opatrne skontrolovať skôr, ako sa bude podávať, aby sa zabránilo popáleniu.

Použite úroveň výkonu a časy v nasledujúcej tabuľke ako smerodajné pre ohrievanie.

## Prihrievanie detskej stravy a mlieka

Použite úroveň výkonu a časy v tejto tabuľke ako smerodajné pre prihrievanie.

Jedlo	Porcia	Príkon	Čas	Čas odstátia (min.)	Pokyny
Detská strava (zelenina + mäso)	190 g	600 W	30 sek.	2-3	Preložte do keramickeho hlbokého taniera. Varte zakryté. Po dovarení zamiešajte. 2-3 minúty nechajte odstáť. Pred podávaním dobre zamiešajte a opatrne skontrolujte teplotu.
Detská ovsená kaša (pšenica + mlieko + ovocie)	190 g	600 W	20 sek.	2-3	Preložte do keramickeho hlbokého taniera. Varte zakryté. Po dovarení zamiešajte. 2-3 minúty nechajte odstáť. Pred podávaním dobre zamiešajte a opatrne skontrolujte teplotu.
Detské mlieko	100 ml 200 ml	300 W	30-40 sek. 50 s až 1 min.	2-3	Dobre zamiešajte alebo zatrasť a prelejte do sterilizovanej sklenenej fľašky. Umiestnite do stredu taniera. Varte nezakryté. Dobre zatrasť a nechajte odstáť najmenej na 3 minúty. Pred podávaním dobre zatrasť a opatrne skontrolujte teplotu.

**Prihrievanie tekutín a jedla**

Použite úrovne výkonu a časy v tejto tabuľke ako smerodajné pre prihrievanie.

Jedlo	Porcia	Príkon	Čas (min.)	Čas odstátia (min.)	Pokyny
Nápoje (káva, čaj a voda)	150 ml (1 šálka) 250 ml (1 džbán)	800 W	1-1½  1½-2	1-2	Vylejte do keramickej šálky a prihrievajte nezakryté.  Umiestnite šálku (150 ml) alebo džbán (250 ml) do stredu taniera a pred a po trvaní opatrne zamiešajte.
Polievka (chladená)	250 g	800 W	3-3½	2-3	Nalejte do hlbkej keramickej misky. Zakryte plastovým krytom. Po prihriatí dobre zamiešajte. Pred podávaním znovu zamiešajte.
Dusené mäso (chladené)	350 g	600 W	5½-6½	2-3	Dusené mäso vložte do hlbkej keramickej misky. Zakryte plastovým krytom. Príležitostne premiešajte počas ohrievania a opätovne pred odstátím a podávaním.
Cestoviny s omáčkou (chladené)	350 g	600 W	4½-5½	3	Vložte cestoviny (napr. špagety alebo vaječné rezance) do plochej keramickej misky. Zakryte prínavou fóliou vhodnou do mikrovlnnej rúry. Pred podávaním zamiešajte.
Plnené cestoviny s omáčkou (chladené)	350 g	600 W	5-6	3	Vložte plnené cestoviny (napr. ravioli, tortellini) do hlbkej keramickej misky. Zakryte plastovým krytom. Príležitostne premiešajte počas ohrievania a opätovne pred odstátím a podávaním.
Jedlo na tanieri (chladené)	350 g	600 W	5½-6½	3	Plátky mäsa 2-3 chladených zložiek na keracom tanieri. Zakryte prínavou fóliou vhodnou do mikrovlnnej rúry.

**RUČNÉ ROZMRAZOVANIE**

Mikrovlnné žiarenie predstavuje vynikajúci spôsob rozmrazovania zmrazeného jedla. Mikrovlnné žiarenie jemne rozmrazí zmrazené jedlo za krátky čas. Toto môže predstavovať vynikajúcu výhodu v prípade, že sa odrazu objavia nečakaní hostia.

Mrazená hydina sa musí pred varením poriadne roztopiť. Odstráňte akékoľvek kovové upínacie prvky a vyberte ju z akéhokoľvek obalu, aby sa umožnilo v odtečení roztopenej kvapaliny.

Zmrazené jedlo položte na tanier bez zakrytia. V polovici prevráťte, vylejte akúkoľvek kvapalinu a čo najskôr odstráňte akékoľvek drobky.

Príležitostne jedlo skontrolujte, aby ste sa uistili, že nie je na dotyk teplé.

Ak sa menšie a tenšie časti zmrazeného jedla začnú zahrievať, môžu sa zakryť tak, že ich počas rozmrazovania obalíte veľmi malými páskami hliníkovej fólie.

Ak by sa hydina začala na vonkajšom povrchu zohrievať, zastavte rozmrazovanie a pred pokračovaním nechajte odstáť aspoň 20 minút.

Rybu, mäso a hydinu nechajte odstáť, aby sa dokončilo rozmrazovanie.

Čas odstátia pre kompletne rozmrazovanie sa bude odlišovať v závislosti od rozmrazovaného množstva. Obráťte sa na nižšie zobrazenú tabuľku.

**Rada:** Tenké jedlo sa rozmrazuje lepšie ako hrubé a menšie množstvá trvajú kratšie ako väčšie. Nezabudnite na túto radu počas zmrazovania a rozmrazovania jedla.

Na rozmrazovanie zamrazeného jedla s teplotou približne -18 až -20 °C použite ako sprievodcu nasledujúcu tabuľku.

Všetko mrazené jedlo by sa malo rozmrazovať s použitím úrovne výkonu rozmrazovania (180 W,  \*\*).

Jedlo	Porcia	Čas (min.)	Čas odstátia (min.)	Pokyny
<b>Mäso</b> Nakrájané hovädzie mäso Bravčové rezne	250 g 500 g 250 g	6½-7½ 10-12 7½-8½	5-25	Mäso umiestnite na rovný keramický plech. Tenšie okraje zakryte hliníkovou fóliou. V polovici rozmrazovania prevráťte!
<b>Hydina</b> Kúsky kurata Celé kura	500 g (2 ks) 900 g	14½-15½ 28-30	15-40	Najskôr vložte kúsky kurata kožkou smerom nadol, celé kura prsiami nadol na rovný keramický tanier. Zakryte tenšie časti, ako napríklad krídla a konččky hliníkovou fóliou. V polovici rozmrazovania prevráťte!
<b>Ryba</b> Rybie prsty	200 g (2 ks) 400 g (4 ks)	6-7 12-13	5-15	Mrazenú rybu položte do stredu plytkého keramického taniera. Umiestnite tenšie časti pod hrubšie časti. Užšie konce zakryte hliníkovou fóliou. V polovici rozmrazovania prevráťte!
<b>Ovocie</b> Bobuľové plody	250 g	6-7	5-10	Ovocie rozmiestnite na plytkom okrúhlo sklenenom tanieri (s veľkým priemerom)
<b>Chlieb</b> Rožky (každý približne 50 g) Hrianka/Sendvič Nemecký chlieb (múka + ražná múka)	2 ks 4 ks 250 g 500 g	½-1 2-2½ 4½-5 8-10	5-20	Rolky umiestnite do kruhu alebo chlieb vodorovne na kuchynský papier v strede taniera. V polovici rozmrazovania prevráťte!

## GRIL

Ohrevný prvok grilu sa nachádza pod stropom otvoru. Funguje vtedy, keď sú dvierka zatvorené a tanier sa otáča. Otáčanie taniera zaisťuje rovnomernejšie opečenie. Predhriatie grilu na 3 až 4 minúty zaisťuje rýchlejšie zhnedenie jedla.

### Kuchynské náčinie pre grilovanie:

Musí byť ohňovzdorné a môže obsahovať kovy. Nepoužívajte žiadny typ plastového náčinia na varenie, pretože sa môže roztopiť.

### Jedlo vhodné na grilovanie:

Kotlety, klobásky, rezne, hamburgery, slanina a plátky šunky, tenké rybie plátky, sendviče a všetky druhy hriankov s oblohou.

### Dôležitá poznámka:

Nezabudnite, že jedlo sa musí umiestniť na vysoký stojan, pokiaľ sa neodporúčajú iné pokyny.

## MIKROVLNNÉ OHRIEVANIE + GRIL

Tento režim varenia kombinuje vyžarujúce teplo, ktoré vychádza z grilu s rýchlosťou mikrovlnného varenia. Funguje len vtedy, keď sú dvierka zatvorené a tanier sa otáča. Kvôli otáčaniu taniera sa jedlo rovnomerne opečie. Pre tento model sú dostupné tri kombináčnne režimy: 600 W + gril, 450 W + gril a 300 W + gril.

### Náčinie na varenie pomocou mikrovlnného ohrievania a grilu

Použite náčinie na varenie, cez ktoré môže prechádzať mikrovlnné žiarenie. Náčinie na varenie musí byť ohňovzdorné. Pri kombinovanom režime nepoužívajte kovové náčinie na varenie. Nepoužívajte žiadny typ plastového náčinia na varenie, pretože sa môže roztopiť.

### Jedlo vhodné na varenie a grilovanie v mikrovlnnej rúre:

Medzi jedlo, ktoré je vhodné pre kombinovaný režim, patria všetky druhy varených jedál, ktoré je potrebné ohriať a opiecť (napr. varené cestoviny), ako aj jedlá, ktoré vyžadujú krátky čas varenia, aby schrumkavela horná časť jedla. Tento režim sa môže tiež použiť pre hrubé porcie jedla, ktorým prispieva opečená a chrumkavá horná časť (napr. kuracie kúsky, pričom ich musíte v polovici varenia obrátiť). Ďalšie podrobnosti nájdete v tabuľke grilovania.

### Dôležitá poznámka:

Jedlo sa musí umiestniť na vysoký stojan, pokiaľ sa neodporúčajú iné pokyny. V opačnom prípade sa musí umiestniť priamo na tanier. Pokyny nájdete v nasledujúcej tabuľke. Jedlo sa musí otočiť, ak sa má opiecť z oboch strán.

### Sprievodca grilovaním mrazených potravín

Použite úroveň výkonu a časy v tejto tabuľke ako smerodajné pre grilovanie.

Čerstvé jedlo	Porcia	Príkon	1. strana - trvanie (min.)	2. strana - trvanie (min.)	Pokyny
Rožky (každý približne 50 g)	2 ks 4 ks	MR + gril	300 W + gril 1-1½ 2-2½	lba grilovanie 1-2 1-2	Rožky rozmiestnite na stojane do kruhu. Druhú stranu rožkov grilujte až do chrumkavosti, ktorú máte radi. 2-5 minúty nechajte odstáť.
Bagety + naplnenie (paradajky, syr, šunka, hriby)	250-300 g (2 ks)	450 W + gril	8-9	-	Položte 2 mrazené bagety vedľa seba na stojan. Po grilovaní nechajte 2-3 minúty odstáť.
Cestičko (zelenina, zemiaky)	400 g	450 W + gril	13-14	-	Mrazené cestičko vložte do malého okrúhleho taniera z ohňovzdorného skla. Misku umiestnite na podstavec. Po varení nechajte 2-3 minúty odstáť.
Cestoviny (cannelloni, makaróny, lazane)	400 g	MR + gril	600 W + gril 14-15	Len gril 2-3	Mrazené cestoviny vložte do malého plochého obdĺžnikového skleneného taniera z ohňovzdorného skla. Tanier umiestnite rovno na otočný tanier. Po varení nechajte 2-3 minúty odstáť.
Kuracie nugety	250 g	450 W + gril	5-5½	3-3½	Kuracie nugety položte na stojan
Hranolky do rúry	250 g	450 W + gril	9-11	4-5	Hranolky do rúry rovnomerne rozmiestnite na papieri na pečenie na stojane.

### Sprievodca grilovaním čerstvých potravín

**4 minúty predhrievajte gril pomocou funkcie grilu.**  
Použite úroveň výkonu a časy v tejto tabuľke ako smerodajné pre grilovanie.

Čerstvé jedlo	Porcia	Príkon	1. strana - trvanie (min.)	2. strana - trvanie (min.)	Pokyny
Plátky hriankov	4 ks (každý 25 g)	lba grilovanie	4-5	4½-5½	Plátky hriankov položte vedľa seba na podstavec.
Sendviče (už upečené)	2-4 kusy	lba grilovanie	2-3	2-3	Sendviče položte najskôr spodnou stranou nahor v kruhu priamo na otočný tanier.
Grilované paradajky	200 g (2 kusy) 400 g (4 kusy)	MR + gril	300 W + gril 4½-5½ 7-8	Len gril 2-3	Paradajky rozrežte na polovičky. Posypte ich syrom. Umiestnite ich do kruhu na plochý tanier z ohňovzdorného skla. Tanier dajte na stojan.
Hrianka Hawaii (ananás, šunka, plátky syra)	2 ks (300 g)	450 W + gril	3½-4	-	Najskôr opečte plátky chleba. Hrianku s obložením položte na stojan. 2 hrianky položte rovno na stojan. 2-3 minúty nechajte odstáť.
Zapekané zemiaky	250 g 500 g	600 W + gril	4½-5½ 8-9	-	Zemiaky rozrežte na polovičky. Položte ich do kruhu na stojan s rozrezanou stranou na gril.



Čerstvé jedlo	Porcia	Prikon	1. strana - trvanie (min.)	2. strana - trvanie (min.)	Pokyny
Kúsky kurafa	450-500 g (2 ks)	300 W + gril	10- 12	12- 13	Prípravte kuracie kúsky olejom a koreninami. Poukladajte ich do kruhu s kosťami smerom k stredu. Jeden kurací kúsok nedávajte do stredu stojana. 2-3 minúty nechajte odstáť.
Jahňacie rezne/ hovädzie stejky (stredné)	400 g (4 ks)	lba grilovanie	12-15	9-12	Jahňacie kotlety potrite olejom a koreninami. Položte ich do kruhu na stojan. Po grilovaní nechajte 2-3 minúty odstáť.
Bravčové rezne	250 g (2 ks)	MR + gril	300 W + gril 7-8	lba grilovanie 6-7	Bravčové rezne potrite olejom a koreninami. Položte ich do kruhu na stojan. Po grilovaní nechajte 2-3 minúty odstáť.
Pečené jablká	1 jablko (cca. 200 g) 2 jablká (cca. 400 g)	300 W + gril	4-4½ 6-7	-	Odstráňte jadrá jablka a naplňte ich hrozienkami a lekvárom. Navrch položte prúžky mandlí. Jablká položte na plochý tanier z ohňovzdorného skla. Tanier umiestnite rovno na otočný tanier.

## ŠPECIÁLNE RADY

### ROZTÁPANIE MASLA

Vložte 50g masla do malej hlbkej sklenenej misky. Zakryte plastovým krytom. Zahrievajte 30-40 sekúnd s použitím 850 W, kým sa maslo neroztopí.

### ROZTÁPANIE ČOKOLÁDY

Vložte 100 g čokolády do malej hlbkej sklenenej misky. Zahrievajte 3-5 minút s použitím 450 W, kým sa čokoláda neroztopí. Počas roztápania raz alebo dvakrát zamiešajte. Pri vyberaní používajte chňapky!

### ROZTÁPANIE KRYŠTALIZOVANÉHO MEDU

Vložte 20 g kryštalizovaného medu do malej hlbkej sklenenej misky. Zahrievajte 20-30 sekúnd s použitím 300 W, kým sa med neroztopí.

### ROZTÁPANIE ŽELATÍNY

Ponorte suché plátky želatíny (10 g) na 5 minút do studenej vody. Odtečenú želatínu vložte do malej sklenenej misky z ohňovzdorného skla. Zahrievajte 1 minútu s použitím 300 W. Po roztopení zamiešajte.

### VARENIE POLEVY/ČUKROVEJ POLEVY (PRE KOLÁČ A TORTU)

Zmiešajte instantnú polevu (približne 14 g) s 40 g cukru a 250 ml studenej vody. Varte nezakryté v miske z varného skla 3½ až 4½ minúty pri výkone 850 W, kým nebude poleva priehľadná. Počas varenia dvakrát zamiešajte.

### VARENIE DŽEMU

Vložte 600 g ovocia (napríklad zmiešaných bobuľových plodov) do vhodne veľkej misky z varného skla s krytom. Pridajte 300 g želirovacieho cukru a dobre zamiešajte. Varte zakryté 10-12 minút s použitím 850 W. Počas varenia niekoľkokrát dobre zamiešajte. Vylejte priamo do malých pohárikov na džem so zakrútenými viečkami. 5 minút nechajte odstáť na uzávere.

### VARENIE PUDINGU

Zmiešajte pudingový prášok s cukrom a mliekom (500 ml) podľa pokynov výrobcu a dobre zamiešajte. Použite vhodnú misku z ohňovzdorného skla s uzáverom. Varte zakryté 6½ až 7½ minút s použitím 850 W. Počas varenia niekoľkokrát dobre zamiešajte.

### OPEKANIE KÚSKOV MANDLÍ

Rozmiestnite 30 g rozpolených mandlí rovnomerne na stredne veľký keramický tanier. Počas opekania niekoľkokrát zamiešajte počas 3½ až 4½ s použitím 600 W. Nechajte 2 - 3 minúty odstáť v rúre. Pri vyberaní používajte chňapky!



## ČO TREBA ROBIŤ V PRÍPADE POCHYBNOSTÍ ALEBO PROBLÉMOV

Ak máte akýkoľvek z nižšie uvedených problémov, vyskúšajte uvedené riešenie.

### Je to normálne.

- Kondenzácia v rúre.
- Prietok vzduchu okolo dvierok a vonkajšieho puzdra.
- Odraz svetla okolo dvierok a vonkajšieho puzdra.
- Unikajúca para z oblasti dvierok alebo ventilačných otvorov.

### Rúra sa nespustí, keď stlačíte tlačidlo **Spustiť** (◊).

- Sú dvierka úplne zatvorené?

### Jedlo sa vôbec neuvarilo.

- Nastavili ste správne časovač a/alebo stlačili tlačidlo **Spustiť** (◊)?
- Sú dvierka zatvorené?
- Preťažili ste elektrický okruh a spôsobili vypálenie poistky alebo odpojenie prerušovača obvodu?

### Jedlo je nadmerne uvarené alebo nedovarené.

- Nastavili ste vhodnú dĺžku varenia pre daný typ jedla?
- Vybrali ste vhodnú úroveň výkonu?

### Rúra spôsobuje rušenie rádiových prijímačov alebo televízorov.

- Počas prevádzky rúry môžete badať jemné rušenie televízorov alebo rádiových prijímačov. Je to normálne. Aby ste tento problém vyriešili, namontujte rúru ďalej od televízorov, rádiových prijímačov a antén.
- Ak mikroprocesor rúry zaznamená rušenie, zobrazenie sa môže vynulovať. Aby ste tento problém vyriešili, odpojte sieťovú zástrčku a opätovne ju pripojte. Vynulujte čas.

### Žiarovka nesvieti.

- Z bezpečnostných dôvodov nevymieňajte žiarovku osobne. Kontaktujte najbližšie autorizované stredisko starostlivosti o zákazníkov spoločnosti Samsung a dohodnite sa s kvalifikovaným technikom na výmene žiarovky.

### V rúre je počuť iskrenie a praskanie (iskriaci oblúk).

- Použili ste riad s kovovými ozdobami?
- Nechali ste v rúre vidličku alebo iné kovové kuchynské náčinie?
- Nie je v blízkosti vnútorných stien hliníková fólia?

### Dym a zápach pri prvotnej prevádzke.

- Ide o dočasný stav spôsobený novými ohrevnými prvkami. Dym a zápach po 10 minútach prevádzky úplne zmiznú. Ak chcete zápach odstrániť čo najrýchlejšie, počas prevádzky mikrovlnnej rúry umiestnite do jej vnútra citrónový roztok alebo šťavu.

 Ak vám vyššie uvedené rady nepomohli problém vyriešiť, obráťte sa na vaše miestne stredisko služieb zákazníkom spoločnosti SAMSUNG. Pripravte si nasledujúce informácie.

- Model a sériové čísla, ktoré sú väčšinou vytlačené na zadnej strane rúry
- Vaše záručné podmienky
- Jasný popis problému

Potom kontaktujte vášho miestneho predajcu alebo popredajný servis spoločnosti SAMSUNG.



## TECHNICKÉ ÚDAJE

Spoločnosť SAMSUNG sa snaží celý čas zdokonaľovať svoje produkty. Navrhnuté technické údaje a tieto používateľské pokyny preto podliehajú zmenám bez predchádzajúceho upozornenia.

V súlade so všeobecnou smernicou 2/1984 (III.10) BKM-IpM ako dodávateľa vyhlasujeme, že rúry GE83X značky Samsung spĺňajú nižšie uvedené technologické parametre.

Model	GE83X
Zdroj napájania	230 V pri 50 Hz
Príkon napájania	
Mikrovlnné ohrievanie	1200 W
Gril	1100 W
Kombinovaný režim	2300 W
Výstupný výkon	100 W / 800 W (IEC-705)
Prevádzková frekvencia	2450 MHz
Magnetron	OM75P (31)
Metóda chladenia	Motor chladiaceho ventilátora
Rozmery (Š x V x H)	
Vonkajšie	489 x 275 x 354 mm
Priestor rúry	330 x 211 x 324 mm
Objem	23 litrov
Hmotnosť	
Čistá	Približne 13 kg
Úroveň hluku	42 dBA

## POZNÁMKY



### OTÁZKY ALEBO POZNÁMKY

KRAJINA	ZAVOLAJTE NÁM	ALEBO NÁS NAVŠTÍVTE ELEKTRONICKOU FORMOU NA LOKALITE
BOSNIA	051 133 1999	<a href="http://www.samsung.com">www.samsung.com</a>
BULGARIA	07001 33 11 , share cost tariff	<a href="http://www.samsung.com/bg">www.samsung.com/bg</a>
CROATIA	062 - SAMSUNG (062-726-786)	<a href="http://www.samsung.com/hr">www.samsung.com/hr</a>
CZECH	800 - SAMSUNG (800-726786)	<a href="http://www.samsung.com">www.samsung.com</a>
HUNGARY	06-80-SAMSUNG (726-7864)	<a href="http://www.samsung.com/hu">http://www.samsung.com/hu</a>
MONTENEGRO	020 405 888	<a href="http://www.samsung.com">www.samsung.com</a>
POLAND	0 801-172-678* lub +48 22 607-93-33 ** [HHP] 0 801-672-678* lub +48 22 607-93-33** *(całkowity koszt połączenia jak za 1 impuls według taryfy operatora) ** (koszt połączenia według taryfy operatora)	<a href="http://www.samsung.com/pl">www.samsung.com/pl</a>
ROMANIA	08008 SAMSUNG (08008 726 7864) TOLL FREE No.	<a href="http://www.samsung.com/ro">www.samsung.com/ro</a>
SERBIA	011 321 6899	<a href="http://www.samsung.com/rs">www.samsung.com/rs</a>
SLOVAKIA	0800-SAMSUNG (0800-726-786)	<a href="http://www.samsung.com">www.samsung.com</a>
LITHUANIA	8-800-77777	<a href="http://www.samsung.com/lt">www.samsung.com/lt</a>
LATVIA	8000-7267	<a href="http://www.samsung.com/lv">www.samsung.com/lv</a>
ESTONIA	800-7267	<a href="http://www.samsung.com/ee">www.samsung.com/ee</a>

Kód č.: DE68-04056G-02

# Mikrovlnná trouba

## Příručka spotřebitele a pokyny pro přípravu pokrmů

Upozorňujeme, že záruka společnosti Samsung NEPOKRÝVÁ návštěvy servisního technika za účelem vysvětlení obsluhy výrobku, nápravy nesprávné instalace nebo kvůli provedení běžného čištění či údržby.

**Planet  
First** **100 %  
Recycled Paper**

Tato příručka je vyrobena ze 100 % recyklovaného papíru.

## možnosti bez hranic

Děkujeme vám za zakoupení tohoto výrobku společnosti Samsung. Chcete-li získat přístup k dalším službám, zaregistrujte svůj výrobek na adrese

[www.samsung.com/register](http://www.samsung.com/register)

**SAMSUNG**

## JAK POUŽÍVAT TUTO PŘÍRUČKU

Právě jste si zakoupili mikrovlnnou troubu SAMSUNG. Tato Příručka spotřebitele obsahuje cenné informace o přípravě pokrmů v mikrovlnné troubě:

- Bezpečnostní opatření
- Vhodné příslušenství a nádobí
- Praktické rady pro přípravu pokrmů
- Tipy pro přípravu pokrmů

## POPISKY SYMBOLŮ A IKON



**VÝSTRAHA**

Rizika nebo nebezpečné zacházení, která mohou způsobit **vážná zranění nebo smrt.**



**VAROVÁNÍ**

Rizika nebo nebezpečné zacházení, která mohou způsobit **lehké zranění osob nebo škodu na majetku.**



Výstraha: Nebezpečí požáru



Výstraha: Horký povrch



Výstraha: Riziko zasažení elektrickým proudem



Výstraha: Výbušný materiál



Neprovádějte.



Nedotýkejte se.



Nerozebírejte.



Dodržte přesně pokyny.



Odpojte zástrčku napájecího kabelu z elektrické zásuvky.



Ověřte uzemnění spotřebiče, aby nedošlo k úrazu elektrickým proudem.



Vyžádejte si pomoc servisního střediska.



Poznámka



Důležité

## DŮLEŽITÉ BEZPEČNOSTNÍ POKYNY

### TYTO POKYNY SI POZORNĚ PŘEČTĚTE A USCHOVEJTE K POZDĚJŠÍMU NAHLÉDNUTÍ.

Tato bezpečnostní opatření je třeba bezpodmínečně dodržovat.

**Před použitím trouby je třeba postupovat podle následujících pokynů.**

#### **⚠ VÝSTRAHA**

**(týká se pouze režimu mikrovlnná trouba)**

**VÝSTRAHA:** Pokud jsou poškozená dvířka nebo těsnění dvířek, nesmí být trouba zapnuta, dokud ji neopraví kompetentní pracovník.

**VÝSTRAHA:** Pro všechny osoby s výjimkou kompetentních pracovníků je nebezpečné provádět servis nebo opravy, při nichž je třeba sejmout kryt chránící před účinkem mikrovlnné energie.

**VÝSTRAHA:** Tekutiny ani jiné potraviny nesmějí být ohřívány v uzavřených nádobách, protože takové nádoby jsou náchylné k explozi.

☞ Tento spotřebič je určen pouze k použití v domácnosti.

★ **VÝSTRAHA:** Dětem dovolte používat troubu bez dozoru pouze v případě, že jste je odpovídajícím způsobem poučili, jak ji bezpečně používat a jaká jsou rizika nesprávného použití.

★ **VÝSTRAHA:** Děti od 8 let a starší a osoby se sníženými fyzickými, smyslovými nebo mentálními schopnostmi nebo nedostatkem zkušeností a znalostí mohou používat tento spotřebič pouze tehdy, jsou-li pod dohledem nebo jsou-li poučeny o bezpečném používání spotřebiče a rozumí možným rizikům. Děti by si neměly hrát se spotřebičem. Čištění a údržbu spotřebiče by neměly provádět děti, pokud nebudou starší 8 let a pod dozorem.

★ Používejte pouze nádobí vhodné pro použití v mikrovlnné troubě.

★ Při ohřívání potravin v plastových nebo papírových nádobách vždy troubu průběžně kontrolujte, protože by nádoby mohly vzplanout.

★ Tato mikrovlnná trouba je určena pro ohřev pokrmů a nápojů. Při používání k sušení jídla nebo oblečení a nahřívání ohřívacích podložek, bačkor, houbiček, vlhkých utěrek a podobně hrozí úraz, vznícení, případně vznik požáru.

☞ Pokud se objeví kouř, troubu vypněte nebo odpojte napájecí kabel ze zásuvky a ponechte dvířka trouby zavřená, aby se udusily případné plameny.

★ **VÝSTRAHA:** V důsledku mikrovlnného ohřevu nápojů může dojít ke zpožděnému intenzivnímu varu. Proto je třeba s nádobou zacházet opatrně.

★ **VÝSTRAHA:** Kvůli možným popáleninám je nutné obsah dětských lahví před podáváním promíchat nebo protřepat a zkontrolovat jeho teplotu.

☒ V mikrovlnné troubě nesmějí být ohřívána vejce ve skořápce ani natvrdo uvařená vejce ve skořápce, protože by mohla explodovat, a to dokonce i po skončení mikrovlnného ohřevu.

★ Troubu je třeba pravidelně čistit a odstraňovat všechny zbytky potravin.

- Pokud trouba nebude udržována v čistotě, může dojít k narušení povrchu. To by negativně ovlivnilo životnost spotřebiče a mohlo by vyústit i v nebezpečnou situaci.
- Spotřebič není určen pro instalaci v obytných vozidlech, karavanech a podobných vozech.
- Tento spotřebič není určen pro použití osobami (včetně malých dětí), které mají snížené fyzické, smyslové nebo mentální schopnosti nebo nemají dostatečné zkušenosti a znalosti. Výjimkou mohou být případy, kdy jejich bezpečnost zajistí odpovědná osoba, která bude na používání spotřebiče dohlížet a poskytne těmto osobám pokyny k jeho používání.
- Dohlížejte na malé děti a zajistěte, aby si se spotřebičem nehrály.
- Vzhledem k bezpečnostnímu riziku smí poškozený napájecí kabel vyměnit pouze výrobce či servisní pracovník výrobce, případně osoba s podobnou kvalifikací.
- VÝSTRAHA:** Tekutiny ani jiné potraviny nesmějí být ohřívány v uzavřených nádobách, protože takové nádoby jsou náchylné k explozi.

- Tento spotřebič nesmí být čistěn s použitím vysokotlakého nebo parního čističe.
- Troubu je třeba umístit ve správné poloze a výšce, aby byl zajištěn snadný přístup k vnitřku a ovládání trouby.
- Před prvním použitím trouby je třeba dát do trouby na 10 minut ohřát vodu.
- Pokud spotřebič vydává zvláštní zvuky, je cítit zápach spáleniny nebo se objeví kouř, okamžitě odpojte zástrčku napájecího kabelu a obraťte se na nejbližší servisní středisko.
- Mikrovlnnou troubu je nutné umístit tak, aby zástrčka zůstala přístupná.
- Mikrovlnná trouba je určena pouze pro instalaci na pult nebo polici, neměla by být umístěna ve skřínce.

**⚠ VÝSTRAHA (týká se pouze režimu horkovzdušná trouba) – volitelně**

- VÝSTRAHA:** Pracuje-li spotřebič v kombinovaném režimu, měly by jej děti používat pouze pod dohledem dospělých osob, protože dochází ke vzniku vysoké teploty.

- ★ Spotřebič se při používání zahřívá. Buďte opatrní a nedotýkejte se topných těles uvnitř trouby.
- ☐ **VÝSTRAHA:** Během používání se mohou zahřát přístupné součásti. Zabraňte malým dětem přibližovat se.
- ☐ Nesmí se používat parní čistič.
- ☐ **VÝSTRAHA:** Před výměnou lampy je třeba spotřebič vypnout, aby nedošlo k úrazu elektrickým proudem.
- ★ **VÝSTRAHA:** Během používání se spotřebič a jeho přístupné součásti zahřívají. Buďte opatrní a nedotýkejte se topných těles. Děti mladší 8 let udržujte mimo dosah trouby, případně na ně dohlížejte.
- ★ Děti od 8 let a starší a osoby se sníženými fyzickými, smyslovými nebo mentálními schopnostmi nebo nedostatkem zkušeností a znalostí mohou používat tento spotřebič pouze tehdy, jsou-li pod dohledem nebo jsou-li poučeny o bezpečném používání spotřebiče a rozumí možným rizikům. Děti by si neměly hrát se spotřebičem. Děti bez dozoru by neměly provádět čištění a údržbu spotřebiče.

- ☐ Nepoužívejte agresivní brusné čisticí prostředky ani ostré kovové škrabky pro čištění dvířek nebo skla trouby. Mohly by povrch poškrábat a způsobit popraskání skla.
- ☐ Pokud je spotřebič v provozu, mohou mít přístupné povrchy vysokou teplotu.
- ☐ Pokud je spotřebič v provozu, mohou být dvířka nebo vnější povrchy horké.
- ☐ Spotřebič a jeho napájecí kabel musí být mimo dosah dětí do 8 let.
- ☐ Spotřebiče nejsou určeny pro ovládání externími časovači nebo samostatnými systémy dálkového ovládání.

Tento výrobek je zařízení ISM třídy B, skupiny 2. Definice skupiny 2, která zahrnuje všechna zařízení ISM, ve kterých je generována nebo používána radiofrekvenční energie ve formě elektromagnetického záření pro úpravu materiálů a vybavení pro EDM a obloukové svařování. Zařízení skupiny B je zařízení vhodné pro používání v domácnosti a v provozovnách přímo připojených k elektrické síti rozvodu nízkého napětí, která zajišťuje dodávku energie pro domácnosti a obytné domy.

## INSTALACE MIKROVLNNÉ TROUBY

Troubu umístěte na rovnou plochu ve výšce 85 cm nad podlahou. Tato plocha musí mít dostatečnou nosnost, aby bezpečně unesla hmotnost trouby.

**1.** Při instalaci trouby zajistěte její přiměřenou ventilaci ponecháním nejméně 10 cm volného prostoru za troubou a po jejích stranách a 20 cm volného prostoru nad ní.

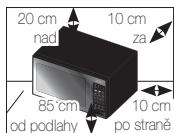

**2.** Vyměňte z vnitřku trouby všechny obalové materiály.

**3.** Nainstalujte otočný kruh a otočný talíř. Zkontrolujte, zda se otočný talíř volně otáčí. (pouze model s otočným talířem)

**4.** Mikrovlnnou troubu je nutné umístit tak, aby zástrčka zůstala přístupná.

☑ V případě poškození napájecího kabelu ho musí vyměnit výrobce, zástupce servisu výrobce nebo jiná osoba s odpovídající kvalifikací, jinak hrozí nebezpečí. Kvůli vaší osobní bezpečnosti je potřeba, abyste kabel zapojili do řádně uzemněné elektrické zásuvky.

☑ Neinstalujte mikrovlnnou troubu do teplého ani vlhkého prostředí, například vedle tradiční trouby či topného tělesa. Je nutné dodržovat specifikace napájení trouby a veškeré prodlužovací kabely, pokud budou použity, musejí odpovídat stejnému standardu jako napájecí kabel dodávaný s troubou. Než troubu poprvé použijete, otřete vnitřní prostor trouby a těsnění dvířek vlhkým hadříkem.

## ČIŠTĚNÍ MIKROVLNNÉ TROUBY

Následující součásti trouby by měly být pravidelně čištěny, aby nedošlo k usazení částeczek potravin a tuků:

- Vnitřní a vnější povrchy
- Dvířka a těsnění dvířek
- Otočný talíř a otočné kruhy (pouze model s otočným talířem)

☑ **VŽDY** zajistěte, aby bylo těsnění dvířek čisté a dvířka se správně zavírala.

☑ Pokud trouba nebude udržována v čistotě, může dojít k narušení povrchu. To by negativně ovlivnilo životnost spotřebiče a mohlo by vyústit i v nebezpečnou situaci.



1. Vnější plochy očistěte měkkým hadříkem a teplou mýdlovou vodou. Opláchněte a osušte.
2. Skvrny nebo cákance na vnitřních površích odstraňte hadříkem namočeným v mýdlové vodě. Opláchněte a osušte.
3. Ztvrdlé částechy potravin a nepříjemný zápach odstraníte takto: vložte do trouby šálek zředěné citrónové šťávy a deset minut zahřívejte na maximální výkon.
4. Kdykoli je třeba, můžete talíř mýt v myčce.

**NELIJTE** vodu do ventilačních otvorů. **NIKDY** nepoužívejte abrazivní čisticí prostředky nebo chemická rozpouštědla. Při čištění těsnění dvířek věnujte zvláštní pozornost tomu, aby se částechy:

- Nehromadily
- Nebránily správnému zavírání dvířek

**Vyčistěte** vnitřní prostor mikrovlnné trouby ihned po každém použití slabým roztokem čisticího prostředku. Před čištěním však nechte troubu vychladnout, aby nedošlo ke zranění.

Pro pohodlnější čištění horní vnitřní části trouby je vhodné otočit topné těleso o 45 ° dolů a vyčistit je.

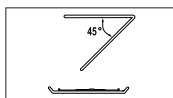

(pouze model s výklopným topným tělesem)

## SKLADOVÁNÍ A OPRAVY MIKROVLNNÉ TROUBY

Při skladování trouby nebo jejím odevzdání do servisu je třeba dodržet několik jednoduchých bezpečnostních opatření.

Trouba se nesmí používat v případě, že jsou poškozena dvířka nebo těsnění dvířek:

- Prasklý závěs
- Poškozené těsnění
- Zkroucený nebo prohnutý plášť trouby

Opravu smí provádět pouze kvalifikovaný technik zaměřený na opravy mikrovlnných trub.

**NIKDY** nesnímejte vnější plášť trouby.

Má-li trouba poruchu a je třeba ji opravit nebo máte pochybnosti o jejím stavu:

- Odpojte ji z elektrické zásuvky
- Obratěte se na nejbližší poprodejní servisní středisko

Chcete-li troubu dočasně uskladnit, zvolte suché a bezprašné místo.

**Důvod:** Prach a vlhkost mohou negativně ovlivnit funkční součásti trouby.

Tato mikrovlnná trouba není určena pro komerční využití.

 Z bezpečnostních důvodů nevyměňujte žárovku sami. Obratě se na nejbližší autorizované středisko péče o zákazníky společnosti Samsung a požádejte o výměnu žárovky kvalifikovaného technika.

<b>! VÝSTRAHA</b>					
	Opravy nebo úpravy spotřebiče smí provádět pouze kvalifikovaná osoba.	✓	✓	✓	✓
	Neohřívejte tekutiny nebo jiné potraviny v uzavřených nádobách určených pro mikrovlnné trouby.	✓	✓	✓	✓
	Z bezpečnostních důvodů nepoužívejte tlakové čisticí přístroje na vodu nebo páru.	✓	✓	✓	✓
	Spotřebič neinstalujte do blízkosti topení a hořlavých materiálů nebo ve vlhkém, mastném nebo prašném prostředí, ani na místě vystaveném přímému slunečnímu záření a vodě, kde hrozí únik plynu, nebo na nerovné ploše.	✓	✓	✓	✓
	Tento spotřebič musí být řádně uzemněn v souladu s místními předpisy.	✓	✓	✓	✓
	Kolíky a kontakty zástrčky napájecího kabelu pravidelně čistěte suchým hadříkem od veškerých cizích látek, jakými jsou např. prach nebo voda.	✓	✓	✓	✓
	Napájecí kabel nesmí být vystaven zvýšenému tahu a ohybu a nesmí se na něj pokládat těžké předměty.	✓	✓	✓	✓
	V případě úniku plynu (například propan-butanu apod.) okamžitě vyvětrejte a nedotýkejte se zástrčky napájecího kabelu.	✓	✓	✓	✓
	Nedotýkejte se napájecího kabelu mokřýma rukama.	✓	✓	✓	✓
	Nevypínejte spotřebič tak, že během provozu odpojte zástrčku napájecího kabelu z elektrické zásuvky.	✓	✓	✓	✓

	Do spotřebiče nevkládejte prsty a cizí předměty. V případě, že do spotřebiče vnikne cizí látka, například voda, odpojte zástrčku napájecího kabelu a obraťte se na nejbližší servisní středisko.	✓	✓	✓	✓
	Spotřebič nesmí být vystaven nadměrnému tlaku nebo nárazům.	✓	✓	✓	✓
	Spotřebič nestavte na křehké předměty, jako je například keramický dřez nebo předměty ze skla.	✓	✓		
	K čištění spotřebiče nepoužívejte benzen, ředidlo, alkohol, parní ani vysokotlaké čističe.	✓	✓	✓	✓
	Ujistěte se, že napájecí napětí, kmitočet a proud odpovídají údajům uvedeným ve specifikacích výrobku.	✓	✓		✓
	Zapojte zástrčku napájecího kabelu pevně do zásuvky. Nepoužívejte rozdvojky, prodlužovací kabely nebo elektrické transformátory.	✓	✓	✓	
	Napájecí kabel nezavěšujte na kovové objekty. Umístěte jej mezi objekty nebo do prostoru za spotřebičem.	✓	✓	✓	
	Nepoužívejte poškozenou zástrčku napájecího kabelu, poškozený napájecí kabel ani uvolněnou elektrickou zásuvku. Pokud je poškozen napájecí kabel nebo zástrčka napájecího kabelu, obraťte se na nejbližší servisní středisko.	✓	✓	✓	✓
	Troubu je třeba chránit před přímým politím nebo postříkáním vodou.	✓	✓		
	Na troubu, dovnitř trouby nebo na její dvířka se nesmí pokládat těžké předměty.	✓	✓	✓	
	Na povrch spotřebiče nerozprašujte prchavé látky, např. insekticidy.	✓	✓		
	Neukládejte do trouby hořlavé materiály. Při ohřevu pokrmů nebo nápojů, které obsahují alkohol, je třeba dbát zvýšené opatrnosti, protože alkoholové výpary mohou přijít do kontaktu s horkými částmi trouby.	✓		✓	✓
	Děti se nesmí pohybovat v blízkosti dvířek, pokud je otevíráte nebo zavíráte; mohly by do nich narazit nebo si do nich přivřít prsty.	✓	✓	✓	✓

<input checked="" type="checkbox"/>	<b>VÝSTRAHA:</b> Ohřívání nápojů v mikrovlnném režimu může způsobit zpožděný prudký var, proto je při manipulaci s nádobou třeba dbát zvýšené opatrnosti. Nechte VŽDY nádobu stát v troubě alespoň 20 sekund po skončení ohřevu, aby se teplota vyrovnala. Při ohřívání pokrm v případě potřeby míchejte a VŽDY jej zamíchejte po ohřátí. Jestliže dojde k opaření, postupujte podle těchto pokynů POSKYTNUTÍ PRVNÍ POMOCI: <ul style="list-style-type: none"> <li>Opařené místo ponořte alespoň na 10 minut do studené vody.</li> <li>Zakryjte jej čistým suchým obvazem.</li> <li>Nenanášejte žádný krém, olej ani tělové mléko.</li> </ul>	✓	✓	✓	✓
-------------------------------------	---	---	---	---	---

<b>VAROVÁNÍ</b>					
<input checked="" type="checkbox"/>	Používejte pouze nádoby a kuchyňské náčiní vhodné pro použití v mikrovlnných troubách; NEPOUŽÍVEJTE jakékoli kovové nádoby, nádoby se zlatými nebo stříbrnými linkami, jehly na špíz, vidličky apod. Z papírových a plastových sáčků sejměte kovové sponky. Důvod: Mohou vzniknout elektrické oblouky a jiskry a poškodit troubu.	✓		✓	✓
<input type="checkbox"/>	Nepoužívejte mikrovlnnou troubu k sušení papíru ani oblečení.	✓		✓	✓
<input checked="" type="checkbox"/>	K přípravě malého množství potravin použijte kratší čas, aby nedošlo k přehřátí a spálení jídla.	✓		✓	✓
<input type="checkbox"/>	Neponořujte napájecí kabel ani zástrčku do vody a dbejte na to, aby napájecí kabel nebyl v blízkosti zdrojů tepla.	✓	✓		
<input type="checkbox"/>	V mikrovlnné troubě nesmějí být ohřívána vejce ve skořápce ani natvrdo uvařená vejce ve skořápce, protože by mohla explodovat, a to dokonce i po skončení mikrovlnného ohřevu. Neohřívajte ani vzduchotěsné nebo vakuově uzavřené láhve, sklenice a nádoby, ořechy ve skořápce, rajčata apod.			✓	✓
<input type="checkbox"/>	Nezakrývejte ventilační otvory textiliemi ani papírem. Mohly by se vznítit, protože z trouby vychází horký vzduch. Trouba se může přehřát a v takovém případě se automaticky vypne a zůstane vypnutá, dokud se dostatečně neochladí.	✓		✓	

<input type="checkbox"/>	 Při vyjímání pokrmu z trouby vždy používejte kuchyňské chňapky, aby nedošlo k popálení.			✓	
<input checked="" type="checkbox"/>	Aby se zabránilo intenzivnímu varu, zamíchejte ohřívané tekutiny během ohřevu nebo po jeho dokončení a poté je nechejte alespoň 20 sekund odstát.			✓	
<input checked="" type="checkbox"/>	Při otevírání dvířek trouby stůjte ve vzdálenosti natažené paže. Předejdete tak opaření uvolněným horkým vzduchem nebo párou.			✓	
<input type="checkbox"/>	Nezapínejte prázdnou mikrovlnnou troubu. V takovém případě se mikrovlnná trouba automaticky vypne na 30 minut. Doporučuje se ponechat v troubě sklenici s vodou, která absorbuje mikrovlnnou energii v případě nechtěného zapnutí trouby.	✓			✓
<input checked="" type="checkbox"/>	Troubu instalujte s dodržением minimálních volných mezer uvedených v této příručce. (viz část Instalace mikrovlnné trouby)	✓		✓	
<input checked="" type="checkbox"/>	Při připojování jiných elektrických zařízení do zásuvek v blízkosti trouby postupujte opatrně.	✓	✓	✓	

## BEZPEČNOSTNÍ OPATŘENÍ ZABRAŇUJÍCÍ NADMĚRNÉMU VYSTAVĚNÍ MIKROVLNNÉ ENERGII. (TÝKÁ SE POUZE REŽIMU MIKROVLNNÁ TROUBA)

Pokud nebudou dodržovány následující bezpečnostní pokyny, může dojít ke škodlivému vystavení mikrovlnné energii.

- Trouba nesmí být v žádném případě spouštěna s otevřenými dvířky. Nesmíte manipulovat s bezpečnostními zámky (západky dvířek) a do otvorů bezpečnostních zámek nesmějí být vkládány žádné předměty.
- Mezi dvířka trouby a vloženou potravinu NEVKLÁDEJTE žádné předměty. Zabraňte hromadění zbytků potravin a čisticích prostředků na povrchu těsnění. Zajistěte, aby dvířka a plochy těsnění byly na dvířkách stále čisté. Nejprve je otřete vlhkým hadříkem a poté měkkým suchým hadříkem.
- Troubu NEZAPÍNEJTE, pokud je poškozená. Nechte ji opravit kvalifikovaným a výrobcem vyškoleným technikem, zaměřeným na opravy mikrovlnných trub. Je velmi důležité, aby se dvířka trouby správně zavírala a nebyly poškozeny následující součásti trouby:
  - dvířka (nesmějí být ohnutá)
  - závěsy dvířek (nesmějí být nalomené ani uvolněné)
  - těsnění dvířek a povrch těsnění
- Troubu nesmí seřizovat ani opravovat nikdo jiný než řádně kvalifikovaný a výrobcem vyškolený technik zaměřený na opravy mikrovlnných trub.

Společnost Samsung bude účtovat poplatek v případě výměny příslušenství nebo opravy kosmetického defektu, pokud poškození jednotky a/nebo poškození nebo ztrátu příslušenství způsobil zákazník. Položky, které tyto podmínky zahrnují:

- Proražená, poškrábaná nebo rozbitá dvířka, držadlo, vnější panel nebo ovládací panel.
- Rozbitý nebo chybějící plech, válečkové vedení, spojka nebo drátěný rošt.

- Spotřebič používejte pouze pro účely, pro které je určen a které jsou uvedeny v této příručce. Varování a důležité pokyny pro zajištění bezpečnosti uvedené v této příručce nepředstavují vyčerpávající popis podmínek a situací, k nimž může dojít. Je na vaší odpovědnosti, abyste si při instalaci, údržbě a provozu spotřebiče počínali rozumně, pečlivě a opatrně.
- Následující pokyny k obsluze se týkají různých modelů, proto se vlastnosti vaší mikrovlnné trouby mohou mírně lišit od charakteristik uvedených v příručce a nemusí být použity všechny výstražné symboly. Máte-li jakékoli dotazy nebo připomínky, můžete se obrátit na nejbližší servisní středisko nebo vyhledat pomoc a informace online na adrese [www.samsung.com](http://www.samsung.com).
- Tato mikrovlnná trouba je určena pro ohřev pokrmů. Je určena pouze pro domácí použití. Tento spotřebič se nesmí používat k ohřevu textilií nebo polštářků plněných semínky. Hrozí popálení a riziko požáru. Výrobce nenese žádnou zodpovědnost za nevhodné nebo nesprávné použití tohoto spotřebiče.
- Pokud trouba nebude udržována v čistotě, může dojít k narušení povrchu. To by negativně ovlivnilo životnost spotřebiče a mohlo by vyústit i v nebezpečnou situaci.



### SPRÁVNÁ LIKVIDACE VÝROBKU (ELEKTRICKÝ A ELEKTRONICKÝ ODPAD)

#### (Platí pro země s odděleným systémem sběru)

Toto označení na výrobku, jeho příslušenství nebo dokumentaci znamená, že výrobek a jeho elektronické příslušenství (například nabíječku, náhlavní sadu, USB kabel) je po skončení životnosti zakázáno likvidovat jako běžný komunální odpad. Možným negativním dopadům na životní prostředí nebo lidské zdraví způsobeným nekontrolovanou likvidací zabráníte oddělením zmíněných produktů od ostatních typů odpadu a jejich zodpovědnou recyklací za účelem udržitelného využívání druhotných surovin.

Uživatelé z řad domácností by si měli od prodejce, u něhož produkt zakoupili, nebo u příslušného městského úřadu vyžádat informace, kde a jak mohou tyto výrobky odevzdat k bezpečné ekologické recyklaci.

Podnikoví uživatelé by měli kontaktovat dodavatele a zkontrolovat všechny podmínky kupní smlouvy. Tento výrobek a jeho elektronické příslušenství nesmí být likvidován spolu s ostatním průmyslovým odpadem.

## OBSAH

Stručné a přehledné pokyny .....	11
Příslušenství .....	12
Trouba .....	13
Ovládací panel .....	13
Nastavení času .....	14
Princip funkce mikrovlnné trouby .....	14
Kontrola správného chodu trouby .....	15
Nastavení režimu úspory energie .....	15
Vaření/Ohřev .....	15
Výkonové stupně .....	16
Zastavení vaření .....	16
Nastavení doby vaření .....	16
Použití funkce Okamžitý ohřev/Vaření .....	17
Nastavení funkce Okamžitý ohřev/Vaření .....	17
Použití funkce Automatické rozmrazování .....	18
Nastavení funkce Automatické rozmrazování .....	18
Grilování .....	19
Kombinace mikrovlnného ohřevu a grilování .....	19
Vaření ve více fázích .....	20
Volba příslušenství .....	20
Vypnutí zvukového signálu .....	21
Bezpečnostní zámek mikrovlnné trouby .....	21
Pokyny pro výběr nádobí .....	21
Pokyny pro přípravu pokrmů .....	22
Jak si počínat v případě pochybností nebo potíží .....	30
Technické údaje .....	31

## STRUČNÉ A PŘEHLEDNÉ POKYNY

### Chcete-li připravit pokrm:

1. Vložte jídlo do trouby.  
Jedním nebo opakovaným stisknutím tlačítka  
**Výkonový stupeň** vyberte výkonový stupeň.



2. Nastavte požadovanou dobu přípravy pokrmu  
stisknutím tlačítka **10 min**, **1 min** nebo **10 s**.

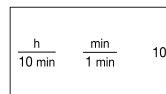

3. Stiskněte tlačítko **Start** (◊).

**Výsledek:** Začne vaření.  
Po uvaření pokrmu zazní čtyři zvukové signály.

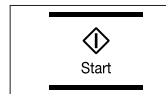

### Chcete-li rozmrazit potravinu:

1. Vložte zmraženou potravinu do trouby.  
Podle typu potraviny, kterou rozmrazujete, stiskněte  
jednou nebo opakovaně tlačítko **Rozmrazování**  
(\*\*).

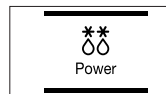

2. Hmotnost vyberte podle potřeby stisknutím tlačítek  
**kg** a **100g**.

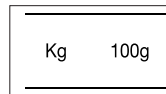

3. Stiskněte tlačítko **Start** (◊).

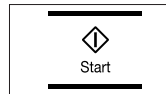

### Chcete-li prodloužit dobu vaření či rozmrazování:

Ponechte pokrm v troubě.  
Stiskněte tlačítko **+30 s** jednou či vícekrát podle toho,  
kolikrát chcete přidat dalších 30 sekund.

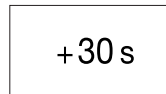

**Chcete-li pokrm grilovat:**

1. Předehřejte gril na požadovanou teplotu stisknutím tlačítka **Gril** (U). Stisknutím tlačítek nastavení času (**10 min**, **1 min** a **10 s**) nastavte čas a stiskněte tlačítko **Start** (◇).
2. Vložte pokrm na roštu do trouby. Stiskněte tlačítko **Gril** (U). Nastavte požadovanou dobu přípravy pokrmu stisknutím tlačítek **10 min**, **1 min** a **10 s**.
3. Stiskněte tlačítko **Start** (◇).

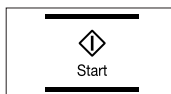
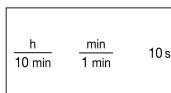
**PŘÍSLUŠENSTVÍ**

V závislosti na zakoupeném modelu je dodáváno několik kusů příslušenství, které lze využít různým způsobem.

1. **Otočný kruh**, který je třeba vložit do středu trouby.

**Účel:** Otočný kruh slouží jako podpora otočného talíře.



2. **Otočný talíř**, který je třeba umístit na otočný kruh, středem na spojkou.

**Účel:** Otočný talíř představuje hlavní varnou plochu. Lze jej snadno vyjmout a vyčistit.

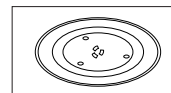

3. **Grilovací rošt**, který se pokládá na otočný talíř.

**Účel:** Kovový rošt se používá při grilování a kombinovaném vaření.

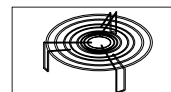

-  **NESPOUŠTĚJTE** žádnou funkci mikrovlnné trouby, dokud nevložíte na místo otočný kruh a otočný talíř.

## TROUBA

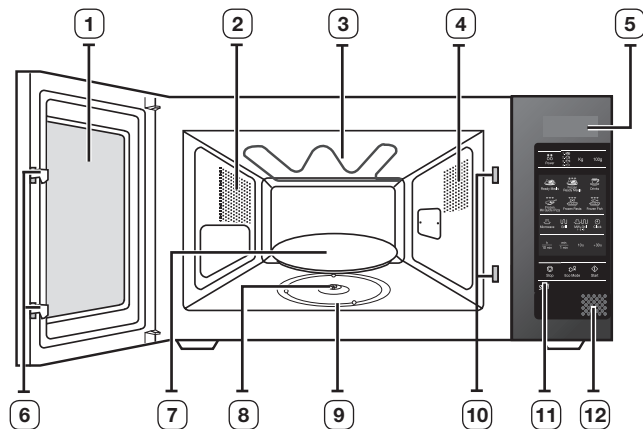

- |                      |                                  |
|----------------------|----------------------------------|
| 1. DVIŘKA            | 7. OTOČNÝ TALÍŘ                  |
| 2. VENTILAČNÍ OTVORY | 8. SPOJKA                        |
| 3. GRIL              | 9. OTOČNÝ KRUH                   |
| 4. OSVĚTLENÍ         | 10. OTVORY BEZPEČNOSTNÍHO ZÁMKU  |
| 5. DISPLEJ           | 11. OVLÁDACÍ PANEĽ               |
| 6. ZÁPADKY DVIŘEK    | 12. TLAČÍTKO PRO OTEVŘENÍ DVIŘEK |

## OVLÁDACÍ PANEĽ

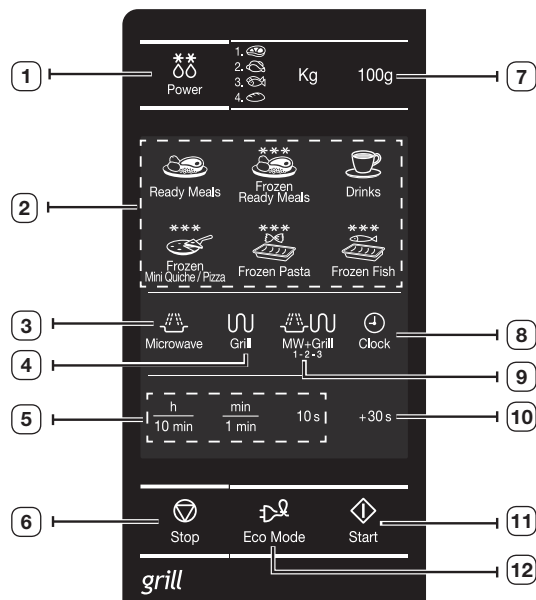

- |  |                                  |
|--|----------------------------------|
| 1. VÝBĚR FUNKCE AUTOMATICKÉHO ROZMRAZOVÁNÍ | 7. VÝBĚR HMOTNOSTI               |
| 2. VÝBĚR FUNKCE OKAMŽITÉHO Ohřevu/vaření   | 8. TLAČÍTKO NASTAVENÍ HODIN      |
| 3. TLAČÍTKO MIKROVLNNÉHO REŽIMU            | 9. TLAČÍTKO KOMBINOVANÉHO REŽIMU |
| 4. TLAČÍTKO REŽIMU GRILOVÁNÍ               | 10. TLAČÍTKO +30 s               |
| 5. TLAČÍTKO NASTAVENÍ ČASU                 | 11. TLAČÍTKO START               |
| 6. TLAČÍTKO ZASTAVIT/ZRUŠIT                | 12. TLAČÍTKO ÚSPORY ENERGIE      |

## NASTAVENÍ ČASU

Mikrovlinná trouba je vybavena vestavěnými hodinami. Po připojení napájení se na displeji automaticky zobrazí údaj „:0“, „88:88“ nebo „12:00“.

Nastavte aktuální čas. Čas lze zobrazit buď ve 24hodinovém nebo ve 12hodinovém formátu. Hodiny je nutno nastavit:

- Když poprvé instalujete mikrovlinnou troubu
- Po výpadku napájení

 Nezapomeňte hodiny seřadit při přechodu na letní a zpět na zimní čas.

### Funkce automatické úspory energie

Pokud během nastavování nebo ve stavu dočasného zastavení nevyberete žádnou funkci, funkce se po 25 minutách zruší a zobrazí se hodiny. Jsou-li dvířka trouby otevřená, po pěti minutách dojde k vypnutí světla.

#### 1. Chcete-li zobrazit čas ve...

24 hodinovém formátu

12 hodinovém formátu

Stiskněte jednou nebo dvakrát tlačítko **Hodiny**.



#### 2. Hodinu nastavte pomocí tlačítka **h** a minuty pomocí tlačítka **min**.

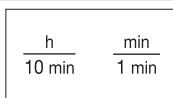

#### 3. Po zobrazení správného času stisknutím tlačítka **Hodiny** spustíte hodiny.

**Výsledek:** Čas se zobrazuje vždy, když troubu právě nepoužíváte.



## PRINCIP FUNKCE MIKROVLNNÉ TROUBY

Mikrovlny jsou elektromagnetické vlny s vysokou frekvencí. Uvolněná energie umožňuje vařit nebo ohřívát pokrmy, aniž by změnilly tvar nebo barvu.

Mikrovlinnou troubu lze použít k:

- Rozmrazování
- okamžitému ohřevu/vaření,
- Vaření

Princip vaření:

1. Mikrovlny generované magnetronem se rovnoměrně rozptýlí, protože se pokrm otáčí na otočném talíři. Díky tomu se pokrm rovnoměrně uvaří.
2. Pokrmy pohlcují mikrovlny přibližně do hloubky 2,5 cm. Vaření potom pokračuje procesem rozptýlení tepla v pokrmu.
3. Doba vaření se liší podle použitého nádobí a podle vlastností pokrmu:
  - Množství a hustota
  - Obsah vody
  - Počáteční teplota (podle toho, zda byla potravina v chladničce nebo ne)

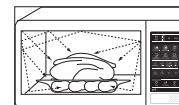

 Protože se střed pokrmu ohřívá díky rozptýlení tepla, vaření pokračuje i po vyjmutí pokrmu z trouby. Proto je třeba dodržovat dobu odstání uvedenou v receptech popsanych v této příručce. Zajistíte tím:

- Rovnoměrné uvaření ve středu pokrmu
- Stejná teplota v celém pokrmu



## KONTROLA SPRÁVNÉHO CHODU TROUBY

Následující jednoduchý postup vám umožní zkontrolovat, zda trouba vždy funguje správně. Otevřete dvířka trouby stisknutím velkého tlačítka v pravém dolním rohu ovládacího panelu.

Nejprve položte na otočný talíř mísu s vodou. Poté zavřete dvířka.

1. Stiskněte tlačítko **Výkonový stupeň** a nastavte čas na 4-5 minut příslušným počtem stisknutí tlačítka **1 min.**

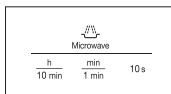

2. Stiskněte tlačítko **Start** (◊).

**Výsledek:** Trouba bude ohřívat vodu po dobu 4 až 5 minut. Poté by se voda měla vařit.

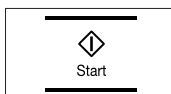

-  Troubu je nutno připojit do příslušné elektrické zásuvky ve zdi. Otočný talíř musí být v troubě na svém místě. Pokud použijete jiný výkonový stupeň než maximální stupeň, voda se začne vařit po delší době.

## NASTAVENÍ REŽIMU ÚSPORY ENERGIE

Trouba je vybavena režimem úspory energie. Tato funkce zajišťuje úsporu energie, když není trouba používána.

- stiskněte tlačítko **Úspora energie**.
- Chcete-li Režim úspory energie ukončit, otevřete dvířka a na displeji se zobrazí aktuální čas. Trouba je připravena k použití.

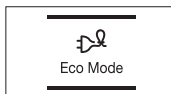

## VAŘENÍ/OHŘEV

Následující postup popisuje způsob vaření nebo ohřevu pokrmů.

Než ponecháte troubu bez dozoru, VŽDY zkontrolujte nastavení vaření.

Nejprve položte pokrm do středu otočného talíře. Poté zavřete dvířka.

1. Stiskněte tlačítko **Výkonový stupeň**.

**Výsledek:** Zobrazí se indikátor 800 W (maximální výkon):

Opakovaným stisknutím tlačítka

**Výkonový stupeň** vyberte požadovaný výkonový stupeň (dokud není zobrazen správný výkon). Příslušné hodnoty naleznete v tabulce výkonových stupňů na další straně.

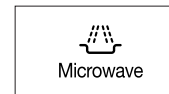

2. Nastavte požadovanou dobu přípravy pokrmu stisknutím tlačítek **10 min**, **1 min** a **10 s**.

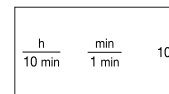

3. Stiskněte tlačítko **Start** (◊).

**Výsledek:** Rozsvítí se kontrolka trouby a otočný talíř se začne otáčet.

- 1) Zahájí se vaření. Po zaznění čtyř zvukových signálů je vaření dokončeno.
- 2) Tříkrát zazní signál připomínající ukončení vaření (jednou za minutu).
- 3) Znovu se zobrazí aktuální čas.

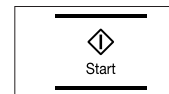

-  **Nikdy** nezapínejte prázdnou mikrovlnnou troubu.



## VÝKONOVÉ STUPNĚ

K dispozici je volba z níže uvedených výkonových stupňů.

Výkonový stupeň	Výkon	
	MIKROVLNNÁ TROUBA	GRILOVÁNÍ
VYSOKÝ	800 W	-
STŘEDNĚ VYSOKÝ	600 W	-
STŘEDNÍ	450 W	-
STŘEDNĚ NÍZKÝ	300 W	-
ROZMRAZOVÁNÍ (☼☼)	180 W	-
NÍZKÝ/UDRŽENÍ TEPLA	100 W	-
GRILOVÁNÍ	-	1100 W
KOMBINOVANÉ I (☼☼)	600 W	1100 W
KOMBINOVANÉ II (☼☼)	450 W	1100 W
KOMBINOVANÉ III (☼☼)	300 W	1100 W

-  Jestliže vyberete vyšší výkonový stupeň, je nutné zkrátit dobu vaření.
-  Jestliže vyberete nižší výkonový stupeň, je nutné prodloužit dobu vaření.

## ZASTAVENÍ VAŘENÍ

Vaření lze kdykoli zastavit a zkontrolovat stav pokrmu.

1. Dočasné zastavení:  
Otevřete dvířka.

**Výsledek:** Vaření se zastaví. Chcete-li vaření obnovit, zavřete dvířka a znovu stiskněte tlačítko **Start** (◊).

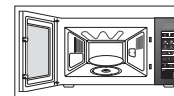

2. Úplné zastavení:  
Stiskněte tlačítko **Zastavit** (⊗).

**Výsledek:** Vaření se zastaví. Chcete-li zrušit nastavení vaření, znovu stiskněte tlačítko **Zastavit** (⊗).

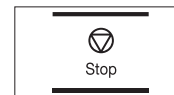

-  Před zahájením vaření je možné zrušit jakékoli nastavení, stačí stisknout tlačítko **Zastavit** (⊗).

## NASTAVENÍ DOBY VAŘENÍ

Dobu vaření lze prodloužit stisknutím tlačítka +30 s, každé stisknutí přidá 30 sekund.

1. Každým dalším stisknutím tlačítka **+30 s** přidáte 30 sekund.

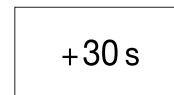

2. Stiskněte tlačítko **Start** (◊).

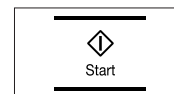

## POUŽITÍ FUNKCE OKAMŽITÝ OHŘEV/VAŘENÍ

U funkce Okamžitý ohřev se doba vaření nastavuje automaticky. Počet porcí lze upravit odpovídajícím počtem stisknutí příslušného tlačítka funkce Okamžitý ohřev.

Nejprve položte pokrm do středu otočného talíře a zavřete dvířka.

Podle potřeby stiskněte několikrát příslušné tlačítko funkce **Okamžitý ohřev/Vaření**.



**Výsledek:** Stisknutím tlačítka **Start** (◊) zahájíte vaření. Po dokončení:

- 1) Čtyřikrát zazní zvukový signál.
- 2) Tříkrát zazní zvukový signál připomínající ukončení vaření (jednou za minutu).
- 3) Znovu se zobrazí aktuální čas.





**Příklad:** Jedním stisknutím tlačítka **Nápoje** ohřejete jeden šálek kávy. Podrobné informace jsou uvedeny v tabulce na další straně.

 Používejte pouze nádoby, které je vhodné a bezpečné pro vaření v mikrovlnné troubě.

## NASTAVENÍ FUNKCE OKAMŽITÝ OHŘEV/VAŘENÍ

V následující tabulce je uvedeno 6 programů funkce Automatický ohřev/vaření, dále množství, doby odstavení a příslušná doporučení.

Pokrm/ Tlačítko	Velikost porce	Doba odstavení	Doporučení
Chlazené hotové pokrm 	300-350 g 400-450 g	3 min	Vložte na keramický talíř a zakryjte potravinovou fólií, vhodnou do mikrovlnné trouby. Tyto programy jsou vhodné pro pokrmy tvořené 3 složkami (například maso v omáčce se zeleninou a přílohou, jako jsou brambory, rýže nebo těstoviny).

Pokrm/ Tlačítko	Velikost porce	Doba odstavení	Doporučení
Hotové mražené pokrm 	300-350 g 400-450 g	4 min	Vezměte hotový mražený pokrm a zkontrolujte, zda je nádoba vhodná pro použití v mikrovlnné troubě. Propíchněte fólii na hotovém pokrmu. Položte hotový mražený pokrm do středu otočného talíře. Tento program je vhodný pro mražené hotové pokrmy tvořené třemi složkami (například maso v omáčce se zeleninou a přílohou, například bramborami, rýží nebo těstovinami).
Nápoje (káva, mléko, čaj, voda o pokojev teplotě) 	150 ml (1 šálek) 250 ml (1 hrnek)	1-2 min	Nalijte do keramického šálku a ohřejte bez zakrytí. Šálek (150 ml) nebo hrnek (250 ml) položte do středu otočného talíře. Před odstavením a po něm opatrně zamíchejte.
Mražený mini koláček/pizza 	150 g (4-6 ks) 250 g (7-9 ks)	-	Rozložte mražené mini koláčky nebo mini pizzy na rošt.
Mražené zapékané těstoviny 	200 g 400 g	2-3 min	Vložte mražené zapékané těstoviny do vhodné skleněné pyrexové nádoby. Položte nádobu na rošt. Tento program je vhodný pro mražené zapékané těstoviny, například pro lasagne, těstoviny cannelloni nebo makaróny.
Mražená zapékaná ryba 	200 g 400 g	2-3 min	Vložte mraženou zapékanou rybu do vhodné skleněné pyrexové nádoby. Položte nádobu na rošt. Tento program je vhodný pro mražené hotové produkty tvořené rybím filem s zeleninou a omáčkou.

## POUŽITÍ FUNKCE AUTOMATICKÉ ROZMRAZOVÁNÍ

Funkce automatického rozmrazování umožňuje rozmrazovat maso, drůbež, ryby a chléb či koláče. Doba rozmrazování a výkonový stupeň se nastavují automaticky.

Stačí jednoduše vybrat program a hmotnost.

- Používejte pouze nádoby, které je vhodné a bezpečné pro vaření v mikrovlnné troubě.

Nejprve položte mražený pokrm do středu otočného talíře a zavřete dvířka.

- Jedním nebo opakovaným stisknutím tlačítka **Rozmrazování** (☼☼) zvolte typ pokrmu, který vaříte. (Podrobné informace jsou uvedeny v tabulce na protější straně.)

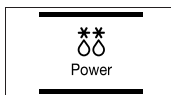

- Podle potřeby vyberte hmotnost potraviny stisknutím tlačítka **kg a 100g**. Je možné nastavit maximálně 1500 g.

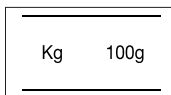

- Stiskněte tlačítko **Start** (◊).

### Výsledek:

- Spustí se rozmrazování.
- V polovině rozmrazování vydá trouba zvukový signál, který připomíná nutnost otočit potravinu.
- Dalším stisknutím tlačítka **Start** (◊) rozmrazování dokončíte.

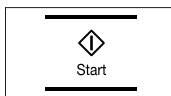

- Potraviny lze rozmrazovat také ručně. V tom případě zvolte funkci mikrovlnného ohřevu/vaření při výkonu 180 W. Další informace naleznete v části „Vaření/Ohřev“ na straně 15.

## NASTAVENÍ FUNKCE AUTOMATICKÉ ROZMRAZOVÁNÍ

V následující tabulce jsou uvedeny různé programy, množství, doby odstavení a příslušná doporučení k funkci Automatické rozmrazování. Před rozmrazováním odstraňte veškeré obalové materiály. Maso, drůbež, ryby a chléb nebo koláč položte na keramický talíř.

Kód/ Potravina	Porce	Doba odstavení	Doporučení
1. Maso	200-1500 g	20-60 min	Okraje chraňte alobalem. Až trouba vydá zvukový signál, maso otočte. Tento program je vhodný pro hovězí, jehněčí, vepřové, steaky, kotlety a mleté maso.
2. Drůbež	200-1500 g	20-60 min	Konce stehen a křídel chraňte alobalem. Až trouba vydá zvukový signál, drůbež otočte. Tento program je vhodný pro celé kuře i porce kuřete.
3. Ryby	200-1500 g	20-50 min	Rybí ocas (u ryby vcelku) chraňte alobalem. Až trouba vydá zvukový signál, rybu otočte. Tento program je vhodný pro celé ryby i rybí filé.
4. Chléb nebo koláč	125-625 g	5-20 min	Vložte chléb na kousek kuchyňského papíru a otočte jej, jakmile trouba vydá zvukový signál. Koláč položte na keramický talíř a je-li to možné, otočte jej, až zazní zvukový signál. (Trouba je nadále v chodu a při otevření dvířek se zastaví.) Tento program je vhodný pro všechny druhy chleba (krájený nebo vcelku), i pro dalamaníky a bagety. Dalamaníky uspořádejte do kruhu. Tento program je vhodný pro všechny druhy koláčů z kynutého těsta, sušenky, sýrový koláč a listové pečivo. Není vhodný pro křehké pečivo, ovocné a krémové koláče ani pro koláče s čokoládovým zdobením.

- Pokud chcete rozmrazování potraviny provést ručně, vyberte funkci Ruční rozmrazování a výkonový stupeň 180 W. Další informace o ručním rozmrazování a o době rozmrazování naleznete na straně 27.

## GRILOVÁNÍ

Gril umožňuje dosáhnout rychlého ohřátí a opečení potravin bez použití mikrovln. K tomuto účelu se s troubou dodává grilovací rošt.

1. Předehřejte gril na požadovanou teplotu stisknutím tlačítka **Gril**, tlačítek nastavení času (**10 min**, **1 min** a **10 s**) a tlačítka **Start**.



2. Otevřete dvířka a vložte pokrm na rošt.

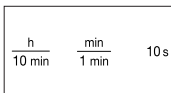

3. Vložte pokrm na roštu do trouby. Stiskněte tlačítko **Gril**. Nastavte požadovanou dobu přípravy pokrmu stisknutím tlačítek **10 min**, **1 min** a **10 s**. (Maximální doba grilování je 60 minut.)

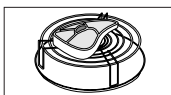

4. Stiskněte tlačítko **Start** (◊).

**Výsledek:** Rozsvítí se kontrolka trouby a otočný talíř se začne otáčet.

- 1) Zahájí se vaření. Po zaznění čtyř zvukových signálů je vaření dokončeno.
- 2) Tříkrát zazní signál připomínající ukončení vaření (jednou za minutu).
- 3) Znovu se zobrazí aktuální čas.

Topné těleso se během grilování zapíná a vypíná. Neznepokojte se tím. Systém je zkonstruován tak, aby zabraňoval přehřátí trouby.

Při manipulaci s nádobím uvnitř trouby vždy používejte chňapky, protože nádobí je velmi horké.

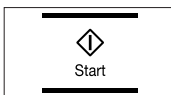

## KOMBINACE MIKROVLNNÉHO OHŘEVU A GRILOVÁNÍ

Vaření pomocí mikrovlnného ohřevu můžete také kombinovat s grilem, čímž dosáhnete současně uvaření i opečení potravin.

**VŽDY** používejte pouze nádoby vhodné a bezpečné pro vaření v mikrovlnné troubě i pro pečení v normální troubě. Ideální jsou skleněné nebo keramické nádoby, protože jimi mohou mikrovlny rovnoměrně proniknout.

**VŽDY** používejte chňapky, protože nádobí je velmi horké.

1. Otevřete dvířka trouby. Položte pokrm na rošt a rošt položte na otočný talíř. Zavřete dvířka.

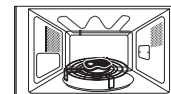

2. Stiskněte tlačítko **kombinovaného režimu**.

**Výsledek:** Zobrazí se následující údaje:

**Kombinovaný režim 600 W** (mikrovlnný režim a režim grilování) (výstupní výkon)



Vyberte příslušný **výkonový stupeň** opětovným stisknutím tlačítka **kombinovaného režimu**, dokud se nezobrazí odpovídající výkonový stupeň.

Teplotu grilu nelze nastavit.

3. Nastavte požadovanou dobu přípravy pokrmu stisknutím tlačítek **10 min**, **1 min** a **10 s**. Maximální doba vaření je 60 minut.

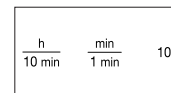

4. Stiskněte tlačítko **Start** (◊).

**Výsledek:** Zahájí se kombinované vaření. Po dokončení vaření:

- 1) Čtyřkrát zazní zvukový signál.
- 2) Tříkrát zazní signál připomínající ukončení vaření (jednou za minutu).
- 3) Znovu se zobrazí aktuální čas.

Maximální výkon při kombinaci mikrovlnného režimu a grilu je 600 W.

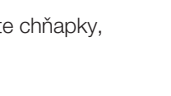

## VAŘENÍ VE VÍCE FÁZÍCH

Mikrovlnnou troubu lze naprogramovat pro vaření až ve třech fázích.

**Příklad:** Chtěli byste rozmrazit potravinu a poté ji uvařit, aniž byste po každé fázi museli znovu nastavovat troubu. Tímto způsobem můžete 500 g rybu připravit ve třech fázích:

- Rozmrazování
- Vaření I
- Vaření II

 Při vaření ve více fázích můžete nastavit dvě nebo tři fáze. Pokud nastavíte tři fáze, pak první fázi musí být rozmrazování. Netiskněte tlačítko (◊), dokud nenastavíte poslední fázi.

1. Jednou nebo vícekrát stiskněte tlačítko **Rozmrazování** (\*\*).

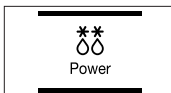

2. Podle potřeby nastavte hmotnost opakovaným stisknutím tlačítek **kg** a **100g** (v tomto příkladu je to 500 g).

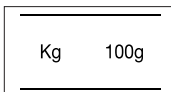

3. Stiskněte tlačítko **Výkonový stupeň**.  
Mikrovlnný režim (I):

; v případě potřeby nastavte výkonový stupeň dalším jedním nebo vícenásobným stisknutím tlačítka **Výkonový stupeň**. (v tomto příkladu je to 600 W).

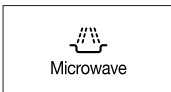

4. Nastavte požadovanou dobu přípravy pokrmu odpovídajícím počtem stisknutí tlačítek **10 min**, **1 min** a **10 s** (v tomto příkladu jsou to 4 minuty).

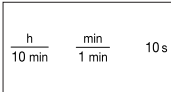

5. Stiskněte tlačítko **Gril**.  
Režim grilování (II):



6. Nastavte požadovanou dobu přípravy pokrmu odpovídajícím počtem stisknutí tlačítek **10 min**, **1 min** a **10 s** (v tomto příkladu je to 5 minut). (Maximální doba grilování je 60 minut.)

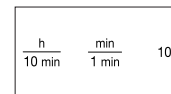

7. Stiskněte tlačítko **Start** (◊).

**Výsledek:** Postupně jsou vybírány tři režimy [rozmrazování a vaření (I, II)]. V závislosti na zvoleném režimu rozmrazování vám trouba může zvukovým signálem připomenout v polovině rozmrazování, že je třeba potravinu otočit. Po skončení vaření trouba vydá čtyřikrát zvukový signál.

- Signál upozorňující na konec grilování zazní třikrát (jednou za minutu).
- Znovu se zobrazí aktuální čas.

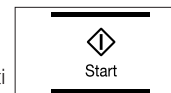

## VOLBA PŘÍSLUŠENSTVÍ

Používejte nádobí, které je vhodné a bezpečné pro vaření v mikrovlnné troubě. Nepoužívejte plastové nádoby, nádoby, papírové kelímky, utěrky apod.

Chcete-li vybrat režim kombinovaného vaření (grilování a mikrovlnný ohřev), používejte pouze nádobí, které je vhodné a bezpečné pro vaření v mikrovlnné troubě i pro pečení v normální troubě.

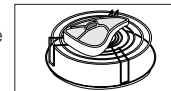

 Další informace o vhodném nádobí a náčiní naleznete v části Pokyny pro výběr nádobí na stranách 21-22.

## VYPNUTÍ ZVUKOVÉHO SIGNÁLU

Zvukový signál lze kdykoli vypnout.

1. Stiskněte současně tlačítka **Stop** (⏏) a **Start** (▶).

**Výsledek:** Stisknutí tlačítek nyní nebude indikováno zvukovým signálem.

OFF

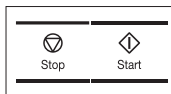

2. Zvukový signál lze opětovně zapnout současným stisknutím tlačítek **Stop** (⏏) a **Start** (▶).

**Výsledek:** Stisknutí tlačítek nyní bude opět indikováno zvukovým signálem.

ON

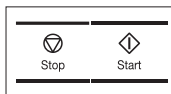

## BEZPEČNOSTNÍ ZÁMEK MIKROVLNNÉ TROUBY

Tato mikrovlnná trouba je vybavena speciálním programem pro bezpečnost dětí. Ten umožňuje troubu „uzamknout“ tak, aby ji nemohly náhodně spustit děti ani nikdo nekompetentní.

Troubu lze uzamknout kdykoli.

1. Stiskněte současně tlačítka **Stop** (⏏) a **Hodiny**.

**Důsledek:** Trouba se uzamkne (nelze nastavovat žádné funkce).

L

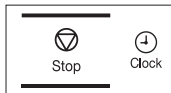

2. Troubu lze odemknout opět současným stisknutím tlačítek **Stop** (⏏) a **Hodiny**.

**Výsledek:** Poté můžete troubu normálně používat.

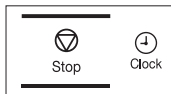

## POKYNY PRO VÝBĚR NÁDOBÍ

Aby se potraviny v mikrovlnném režimu uvařily či upekly, musejí jimi mikrovlny proniknout. Použité nádoby nesmí mikrovlny odrážet ani pohlcovat.

Proto je třeba pečlivě volit nádoby. Je-li nádoba označena jako vhodná a bezpečná pro vaření v mikrovlnné troubě, nemusíte si dělat starosti.

V následujícím seznamu jsou uvedeny různé typy nádobí a informace o tom, zda a jak se mají používat v mikrovlnné troubě.

Nádoby	Bezpečné pro mikrovlnné trouby	Poznámky
<b>Allobal</b>	✓ x	Lze jej použít v malém množství k ochraně částí pokrmů před převařením. Při použití příliš velkého množství allobalu nebo v případě, že je allobal příliš blízko stěny trouby, může dojít ke vzniku elektrického oblouku.
<b>Pečicí talíř</b>	✓	Nepřehřívejte jej delší dobu než osm minut.
<b>Porcelán a keramika</b>	✓	Porcelán, keramika, glazovaná keramika a kostní porcelán jsou obvykle vhodné, pokud nemají kovové zdobení.
<b>Jednorázové nádoby z polyesterového kartonu</b>	✓	V těchto miskách jsou baleny některé mražené potraviny.
<b>Balení potravin rychlého občerstvení</b>		
• Polystyrénové kelímky	✓	Lze je použít pro ohřívání pokrmů. Při přehřátí se polystyrén může roztavit. Mohou se vznítit.
• Papírové sáčky nebo noviny	x	
• Recyklovaný papír nebo kovové lemy	x	Může způsobit vznik elektrického oblouku.
<b>Skleněné nádoby</b>		
• Nádoby určené pro použití v troubě i k servírování	✓	Je možné použít, pokud nemá kovové zdobení.
• Křehké skleněné nádoby	✓	Lze je použít pro ohřívání pokrmů nebo tekutin. Tenké sklo může při náhlém zahřátí prasknout nebo se roztržít.
• Zavařovací sklenice	✓	Je nutné sejmout víčko. Vhodné pouze pro ohřívání.

Nádobí	Bezpečné pro mikrovlnné trouby	Poznámky
<b>Kovy</b>		
• Nádobí	✗	Může způsobit vznik elektrického oblouku nebo požár.
• Uzávěry sáčků do mrazničky	✗	
<b>Papír</b>		
• Taliře, kelímky a kuchyňské utěrky	✓	Pro krátkou dobu vaření a ohřívání. Také pro absorpci přebytečné vlhkosti.
• Recyklovaný papír	✗	Může způsobit vznik elektrického oblouku.
<b>Plastové nádobí</b>		
• Nádoby	✓	Zvláště pokud jde o termoplast odolný proti teplu. Některé plasty se při vysokých teplotách mohou zkroutit nebo ztratit barvu. Nepoužívejte melaminové plasty.
• Potravinová fólie	✓	Lze použít k udržení vlhkosti. Nesmí se dotýkat potraviny. Při odstraňování fólie buďte opatrní, protože bude unikat horká pára.
• Sáčky do mrazničky	✓ ✗	Pouze jsou-li vhodné pro vaření nebo mikrovlnnou troubu. Nesmí být vzduchotěsné. V případě potřeby propíchněte vidličkou.
<b>Voskový papír nebo papír odolný proti tukům</b>	✓	Lze je použít k uchování vlhkosti a zabránění postříkání.

- ✓ : Doporučeno
- ✓✗ : Budte opatrní
- ✗ : Nebezpečné

## POKYNY PRO PŘÍPRAVU POKRMŮ

### MIKROVLNY

Mikrovlnná energie proniká potravinami, protože ji přitahuje voda, tuk a cukr obsažené v potravinách. Energie je těmito látkami absorbována. Mikrovlny způsobují rychlý pohyb molekul v potravinách. Rychlý pohyb těchto molekul vytváří tření a výsledkem je uvaření potraviny.

### VAŘENÍ

#### Nádobí pro vaření v mikrovlnné troubě:

Pro dosažení maximální účinnosti musí nádobí umožňovat průchod mikrovlnné energie. Mikrovlny se odrážejí od kovů, například od nerezové oceli, hliníku a mědi, ale dokážou proniknout keramikou, sklem, porcelánem a plasty a také papírem a dřevem. Z tohoto důvodu se pokrmy nikdy nesmějí vařit v kovových nádobách.

#### Potraviny vhodné pro vaření v mikrovlnné troubě:

Pro vaření v mikrovlnné troubě je vhodná celá řada potravin, například čerstvá nebo mražená zelenina, ovoce, těstoviny, rýže, obiloviny, luštěniny, ryby a maso. V mikrovlnné troubě je možné připravovat i omáčky, pudink, polévky, pudinky vařené v páře, konzervy a čatni. Obecně řečeno je mikrovlnné vaření ideální pro všechny potraviny, které lze běžně připravit na varné desce. Například rozpouštění másla nebo čokolády (viz kapitola obsahující tipy, techniky a rady).

#### Zakrývání během vaření

Zakrytí pokrmu během vaření je velmi důležité, protože odpařená voda stoupá ve formě páry a přispívá tak k procesu vaření. Pokrmy lze zakrýt několika způsoby, například keramickým talířem, plastovým víkem nebo potravinovou fólií.

#### Doby odstavení

Po skončení vaření je důležitá doba odstavení, aby se vyrovnala teplota v pokrmu.



## Pokyny pro přípravu pokrmů z mražené zeleniny

Použijte vhodnou nádobu z ohnivzdorného skla s víkem. Vařte zakryté po minimální dobu-viz tabulka. Pokračujte ve vaření, dokud nedosáhnete požadovaného výsledku.

Zamíchejte dvakrát během vaření a jednou po skončení vaření. Sůl, bylinky nebo máslo přidejte po skončení vaření. Na dobu odstavení zakryjte.

Pokrm	Porce	Napájení	Doba (min)	Doba odstavení (min)	Pokyny
Špenát	150 g	600 W	4½-5½	2-3	Přidejte 15 ml (1 polévkovou lžici) studené vody.
Brokolice	300 g	600 W	9-10	2-3	Přidejte 30 ml (2 polévkovou lžici) studené vody.
Hrášek	300 g	600 W	7½-8½	2-3	Přidejte 15 ml (1 polévkovou lžici) studené vody.
Zelené fazolky	300 g	600 W	8-9	2-3	Přidejte 30 ml (2 polévkovou lžici) studené vody.
Míchaná zelenina (mrkev/hrášek/kukuřice)	300 g	600 W	7½-8½	2-3	Přidejte 15 ml (1 polévkovou lžici) studené vody.
Míchaná zelenina (na čínský způsob)	300 g	600 W	8-9	2-3	Přidejte 15 ml (1 polévkovou lžici) studené vody.

## Pokyny pro přípravu rýže a těstovin

### Rýže:

Použijte velkou skleněnou pyrexovou misku s víkem-rýže při vaření zdvojnásobí svůj objem. Vařte zakryté.

Po uplynutí doby vaření pokrm před odstavením zamíchejte a osolte nebo přidejte bylinky či máslo.

Poznámka: Rýže nemusí po uplynutí doby vaření absorbovat všechnu vodu.

### Těstoviny:

Použijte velkou skleněnou pyrexovou misku. Přidejte vroucí vodu, špetku soli a dobře zamíchejte. Vařte nezakryté.

Během vaření a po něm občas zamíchejte. Během doby odstavení zakryjte a poté důkladně sceďte.

Pokrm	Porce	Napájení	Doba (min)	Doba odstavení (min)	Pokyny
Bílá rýže (předvařená)	250 g	800 W	16-17	5	Přidejte 500 ml studené vody.
Hnědá rýže (předvařená)	250 g	800 W	21-22	5	Přidejte 500 ml studené vody.
Míchaná rýže (rýže + divoká rýže)	250 g	800 W	17-18	5	Přidejte 500 ml studené vody.
Míchané obiloviny (rýže + obiloviny)	250 g	800 W	18-19	5	Přidejte 400 ml studené vody.
Těstoviny	250 g	800 W	11-12	5	Přidejte 1000 ml teplé vody.

## Pokyny pro přípravu pokrmů z čerstvé zeleniny

Použijte vhodnou nádobu z ohnivzdorného skla s víkem. Přidejte 30-45 ml studené vody (2-3 polévkové lžičce) na každých 250 g (pokud není doporučeno jiné množství vody-viz tabulka). Vařte zakryté po minimální dobu-viz tabulka. Pokračujte ve vaření, dokud nedosáhnete požadovaného výsledku. Během vaření a po něm jednou zamíchejte. Sůl, bylinky nebo máslo přidejte po skončení vaření. Nádobu zakryjte a nechte 3 minuty odstát.

**Tip:** Čerstvou zeleninu nakrájejte na stejně velké kousky. Čím menší kousky budou, tím rychleji se uvaří.

Veškerá čerstvá zelenina by se měla vařit při plném mikrovlnném výkonu (800 W).

Pokrm	Porce	Doba (min)	Doba odstavení (min)	Pokyny
Brokolice	250 g 500 g	4-4½ 7-7½	3	Připravte stejně velké růžice. Stonky srovnejte směrem ke středu.
Růžičková kapusta	250 g	5½-6½	3	Přidejte 60-75 ml (5-6 polévkových lžic) vody.
Mrkev	250 g	4½-5	3	Mrkev nakrájejte na stejně velké plátky.
Květák	250 g 500 g	5-5½ 8½-9	3	Připravte stejně velké růžice. Velké růžice rozpujte. Stonky upravte směrem do středu.
Cuketa	250 g	3½-4	3	Cuketu nakrájejte na plátky. Přidejte 30 ml (2 polévkové lžičce) vody nebo oříšek másla. Vařte, dokud nezměkne.
Lilek	250 g	3½-4	3	Lilky nakrájejte na malé plátky a pokapejte je 1 lžící citrónové šťávy.
Pórek	250 g	4½-5	3	Pórek nakrájejte na silné proužky.
Žampiony	125 g 250 g	1½-2 3-3½	3	Malé žampiony připravujte vcelku, větší nakrájené na plátky. Nepřidávejte vodu. Pokapejte citrónovou šťávou. Osolte a opepřete. Před podáváním sceďte.
Cibule	250 g	5½-6	3	Cibuli nakrájejte na plátky nebo na půlky. Přidejte pouze 15 ml (1 polévkovou lžici) vody.
Paprika	250 g	4½-5	3	Papriku nakrájejte na malé plátky.
Brambory	250 g 500 g	4-5 7½-8½	3	Oloupané brambory zvažte a nakrájejte je na půlky nebo čtvrtky podobné velikosti.
Řepa	250 g	5-5½	3	Řepu nakrájejte na kostičky.

## OHŘEV

Mikrovlnná trouba ohřeje pokrm ve zlomku času, který by byl potřeba k ohřátí v běžné troubě.

Výkonové stupně a doby ohřevu v následující tabulce použijte jako orientační pokyny. Při stanovení dob uvedených v tabulce byly uvažovány tekutiny o pokojové teplotě přibližně +18 až +20 °C nebo chlazené potraviny o teplotě přibližně +5-+7 °C.

### Uspořádání a zakrytí

Neohřívejte velké kusy, například kýtu. Mají sklon k převaření a vysušení ještě předtím, než se ohřeje jejich střed. Při ohřívání menších kousků dosáhnete lepšího výsledku.

### Výkonové stupně a míchání

Některé potraviny lze ohřívát při nastavení na výkon 800 W, zatímco některé musejí být ohřívány při výkonu 600 W, 450 W nebo dokonce 300 W. Pokyny naleznete v tabulce. Obecně je lepší ohřívát potraviny a pokrmy při nastavení na nižší výkonový stupeň v případě, že je potravina křehká, je jí mnoho nebo je pravděpodobné, že se rychle zahřeje (například plněné koláčky). Pro dosažení nejlepších výsledků ohřevu pokrm dobře míchejte nebo otáčejte. Je-li to možné, před podáváním znovu zamíchejte. Při ohřívání tekutin a dětské výživy buďte zvláště opatrní. Abyste zabránili intenzivnímu varu a možnému opaření, je třeba míchat pokrm před ohříváním, během ohřívání i po něm. Během doby odstavení ponechte pokrm v mikrovlnné troubě. Doporučujeme do tekutin vkládat plastovou lžičku nebo skleněnou tyčinku. Vyhnete se přehřátí (a tedy znehodnocení) pokrmů a potravin. Je lepší nastavit dobu vaření na nižší hodnotu a v případě potřeby ji prodloužit.

### Doby ohřevu a odstavení

Při prvním ohřívání potraviny je pro pozdější potřebu vhodné poznamenat si dobu potřebnou k ohřátí.

Vždy se ujistěte, zda je ohřívána potravina všude horká.

Po ohřevu ji krátce odstavte, aby se vyrovnala teplota.

Doporučená doba odstavení po ohřevu je 2 až 4 minuty, pokud není v tabulce doporučeno jinak.

Při ohřívání tekutin a dětské výživy buďte zvláště opatrní. Další informace jsou uvedeny také v kapitole popisující bezpečnostní opatření.

## OHŘEV TEKUTIN

Vždy dodržujte dobu odstavení alespoň 20 sekund po vypnutí trouby, aby mohlo dojít k vyrovnání teploty. Při ohřívání pokrm v případě potřeby míchejte a VŽDY jej zamíchejte po ohřátí. Abyste zabránili intenzivnímu varu a možnému opaření, je třeba do nápojů vkládat plastovou lžičku nebo skleněnou tyčinku a nápoje míchat před ohříváním, během ohřívání a po něm.

## OHŘEV DĚTSKÉ VÝŽIVY

**DĚTSKÁ VÝŽIVA:** Vylijte výživu do hlubokého keramického talíře. Zakryjte plastovým víkem. Po ohřátí dobře zamíchejte!

Před podáváním nechte 2 až 3 minuty odstát. Znovu zamíchejte a zkontrolujte teplotu.

Doporučená teplota podávání: mezi 30 a 40 °C.

**KOJENECKÉ MLÉKO:** Nalijte mléko do sterilizované skleněné láhve. Ohřívajte nezakryté. Nikdy neohřívajte dětskou láhev s nasazenou savičkou, pretože láhev by mohla při prehřátí explodovat. Před odstavením dobře protřepejte a před podáváním znovu protřepejte! Vždy zkontrolujte teplotu kojeneckého mléka nebo dětské výživy, než je dítěti podáte. Doporučená teplota podávání: cca 37 °C.

**POZNÁMKA:** Především dětskou výživu je třeba před podáváním pečlivě zkontrolovat, abyste předešli popáleninám.

Výkonové stupně a doby uvedené v následující tabulce použijte jako orientační pokyny pro ohřev.

## Ohřev dětské výživy a kojeneckého mléka

Výkonové stupně a doby uvedené v této tabulce použijte jako orientační pokyny pro ohřev.

Pokrm	Porce	Napájení	Čas	Doba odstavení (min)	Pokyny
Dětská výživa (zelenina + maso)	190 g	600 W	30 s	2-3	Ohřívajte v hlubokém keramickém talíři. Vařte zakryté. Po skončení doby vaření zamíchejte. Nechte 2 až 3 minuty odstát. Před podáváním dobře zamíchejte a pečlivě zkontrolujte teplotu.
Dětská kaše (obilovina + mléko + ovoce)	190 g	600 W	20 s	2-3	Ohřívajte v hlubokém keramickém talíři. Vařte zakryté. Po skončení doby vaření zamíchejte. Nechte 2 až 3 minuty odstát. Před podáváním dobře zamíchejte a pečlivě zkontrolujte teplotu.
Kojenecké mléko	100 ml 200 ml	300 W	30-40 s 50 s až 1 min	2-3	Dobře zamíchejte nebo protřepejte a nalijte do sterilizované skleněné láhve. Postavte do středu otočného talíře. Vařte nezakryté. Dobře protřepejte a nechte alespoň 3 minuty odstát. Před podáváním dobře protřepejte a pečlivě zkontrolujte teplotu.

### Ohřev tekutin a potravin

Výkonové stupně a doby uvedené v této tabulce použijte jako orientační pokyny pro ohřev.

Pokrm	Porce	Napájení	Doba (min)	Doba odstavení (min)	Pokyny
Nápoje (káva, čaj, voda)	150 ml (1 šálek) 250 ml (1 hrnek)	800 W	1-1½ 1½-2	1-2	Nalijte do keramického šálku a ohřívejte bez zakrytí. Šálek (150 ml) nebo hrnek (250 ml) položte do středu otočného talíře. Před odstavením a po něm opatrně zamíchejte.
Polévka (chlazená)	250 g	800 W	3-3½	2-3	Nalijte polévku do hlubokého keramického talíře. Zakryjte plastovým víkem. Po ohřátí dobře zamíchejte. Znovu zamíchejte před podáváním.
Dušený pokrm (chlazený)	350 g	600 W	5½-6½	2-3	Vložte dušený pokrm do hlubokého keramického talíře. Zakryjte plastovým víkem. Během ohřevu občas zamíchejte a znovu zamíchejte před odstavením a poté před podáváním.
Těstoviny s omáčkou (chlazené)	350 g	600 W	4½-5½	3	Těstoviny (např. špagety nebo nudle) dejte na mělký keramický talíř. Zakryjte potravinovou fólií vhodnou do mikrovlnné trouby. Před podáváním zamíchejte.
Plněné těstoviny s omáčkou (chlazené)	350 g	600 W	5-6	3	Plněné těstoviny (např. ravioli, tortellini) dejte do hlubokého keramického talíře. Zakryjte plastovým víkem. Během ohřevu občas zamíchejte a znovu zamíchejte před odstavením a poté před podáváním.

Pokrm	Porce	Napájení	Doba (min)	Doba odstavení (min)	Pokyny
Pokrm na talíři (chlazený)	350 g	600 W	5½-6½	3	Pokrm tvořený 2-3 chlazenými složkami umístěte na keramickou misku. Zakryjte potravinovou fólií vhodnou do mikrovlnné trouby.

### RUČNÍ ROZMRAZOVÁNÍ

Mikrovlny představují vynikající způsob, jak rozmrazit zmražené potraviny. Mikrovlny mražené potraviny šetrně a v krátké době rozmrazí. To může být velmi výhodné například v případech, kdy se objeví nečekaní hosté.

Mražená drůbež musí být před vařením důkladně rozmrazena. Odstraňte všechny kovové sponky a vyjměte veškeré obaly, aby mohla tekutina odtéci.

Vložte mraženou potravinu do nádoby bez poklice. V polovině rozmrazování obraťte, sceďte všechny tekutiny a co nejdříve odstraňte všechny drůbky.

Občas potraviny zkontrolujte a ujistěte se, že není zahřátá.

Pokud se menší a tenčí části mražené potraviny začnou zahřívát, je možné je během rozmrazování chránit zabalením do velmi malých proužků alobalu.

Pokud by se drůbež začala na povrchu zahřívát, zastavte rozmrazování a nechte 20 minut odstát. Pak teprve pokračujte v rozmrazování.

Ryby, maso a drůbež nechte odstát, aby se mohlo rozmrazování dokončit. Doba odstavení pro úplné rozmrazení se liší podle množství potraviny. Údaje naleznete v následující tabulce.

**Tip:** Ploché potraviny se rozmrazují lépe než silné vrstvy a malá množství vyžadují kratší dobu rozmrazování. Myslete na tuto radu při zmrazování a rozmrazování potravin.

Při rozmrazování mražených potravin o teplotě -18 až -20 °C použijte pro orientaci tuto tabulku.

Všechny mražené potraviny by měly být rozmrazovány při rozmrazovacím výkonovém stupni (180 W, \*\*).

Pokrm	Porce	Doba (min)	Doba odstavení (min)	Pokyny
<b>Maso</b>				
Mleté maso	250 g 500 g	6½-7½ 10-12	5-25	Maso položte na mělký keramický talíř. Tenčí okraje chraňte alobalem.
Vepřové steaky	250 g	7½-8½		Po uplynutí poloviny doby rozmrazování otočte!
<b>Drůbež</b>				
Kuřecí kousky	500 g (2 ks)	14½-15½	15-40	Nejprve položte kuřecí kousky kůží dolů, celé kuře položte prsíčky na mělký keramický talíř. Tenčí části, například konce stehen a křídla, chraňte alobalem. Po uplynutí poloviny doby rozmrazování otočte!
Celé kuře	900 g	28-30		
<b>Ryby</b>				
Rybí filety	200 g (2 ks) 400 g (4 ks)	6-7 12-13	5-15	Mraženou rybu položte doprostřed mělkého keramického talíře. Tenčí části zasuňte pod silnější části. Úzké konce ryby chraňte alobalem. Po uplynutí poloviny doby rozmrazování otočte!
<b>Ovoce</b>				
Bobulovité ovoce	250 g	6-7	5-10	Ovoce rozložte na mělkou kulatou skleněnou misku (o velkém průměru).
<b>Chléb</b>				
Dalamánky (přibližně po 50 g)	2 ks 4 ks	½-1 2-2½	5-20	Dalamánky uspořádejte do kruhu, chléb vodorovně na kuchyňský papír položený na střed otočného talíře.
Toasty nebo sendviče	250 g	4½-5		Po uplynutí poloviny doby rozmrazování otočte!
Německý chléb (pšeničná + žitná mouka)	500 g	8-10		

## GRILOVÁNÍ

Topné grilovací těleso je umístěno pod stropem prostoru trouby. Je v činnosti, když jsou zavřená dvířka a otočný talíř se otáčí. Otáčení talíře zajišťuje rovnoměrnější opečení potraviny. Předehřátím grilu po dobu 3-4 minut docílíte rychlejšího opečení potraviny.

### Nádobí vhodné pro grilování:

Mělo by být ohnivzdorné a může obsahovat kov. Nepoužívejte žádný druh plastového nádobí, protože by se mohlo roztavit.

### Potraviny vhodné ke grilování:

Kotlety, párky, steaky, hamburgery, plátky šunky a slaniny, tenké porce ryb, sendviče a všechny druhy toastů s oblohou.

### Důležitá poznámka:

Nezapomeňte, že potraviny je nutné položit na vysoký rošt (pokud není v pokynech uvedeno jiné doporučení).

## MIKROVLNNÝ OHŘEV + GRILOVÁNÍ

Tento režim vaření kombinuje vyzařované teplo grilu s rychlostí mikrovlnného vaření. Je v činnosti, jen když jsou zavřená dvířka a otočný talíř se otáčí. Díky otáčení otočného talíře se potravina rovnoměrně opeče. Tento model trouby nabízí tři kombinované režimy: 600 W + gril, 450 W + gril a 300 W + gril.

### Nádobí pro vaření pomocí mikrovlnného ohřevu v kombinaci s grilováním:

Použijte nádobí, kterým mohou mikrovlny proniknout. Nádobí by mělo být ohnivzdorné. V kombinovaném režimu vaření nepoužívejte kovové nádobí. Nepoužívejte žádný druh plastového nádobí, protože by se mohlo roztavit.

### Potraviny vhodné pro vaření pomocí mikrovlnného ohřevu v kombinaci s grilováním:

Mezi potraviny vhodné pro kombinovaný režim vaření patří všechny druhy vařených pokrmů, které je třeba ohřát a opéci (například zapékané těstoviny) a také potraviny vyžadující krátkou dobu pro opečení povrchu. Tento režim je také možné použít pro silné porce potravin, kterým prospívá opečený a křupavý povrch (například kuřecí kousky, které se v polovině doby vaření otočí). Podrobné informace naleznete v tabulce pro grilování.

### Důležitá poznámka:

Potraviny je nutné položit na vysoký rošt (pokud není v pokynech uvedeno jiné doporučení). Jinak je třeba je položit přímo na otočný talíř. Pokyny si prosím vyhledejte v následující tabulce.

Pokud má být pokrm opečený z obou stran, je třeba jej otočit.

## Pokyny pro grilování mražených potravin

Výkonové stupně a doby uvedené v této tabulce použijte jako orientační pokyny pro grilování.

Čerstvé potraviny	Porce	Napájení	Doba opékání jedné strany (min)	Doba opékání druhé strany (min)	Pokyny
Večky (každá o hmotnosti asi 50 g)	2 ks 4 ks	Mikrovlny + gril	300 W + gril 1-1½ 2-2½	Pouze gril 1-2 1-2	Uspořádejte dalačmáňky na roštu do kruhu. Grilujte dalačmáňky na druhé straně až dosáhnete požadované křupavosti. Nechte 2 až 5 minut odstát.
Bagety s oblohou (rajčata, sýr, šunka, žampióny)	250-300 g (2 ks)	450 W + gril	8-9	-	Položte 2 mražené bagety vedle sebe na rošt. Po grilování je nechte 2 až 3 minuty odstát.
Zapékání (zelenina s bramborem)	400 g	450 W + gril	13-14	-	Vložte mražené suroviny do malé kulaté skleněné pyrexové mísy. Položte nádobu na rošt. Po uvaření nechte 2 až 3 minuty odstát.
Těstoviny (cannelloni, makaróny, lasagne)	400 g	Mikrovlny + gril	600 W + gril 14-15	Pouze gril 2 až 3	Vložte zapékané těstoviny do malé skleněné pyrexové mísy. Položte nádobu přímo na otočný talíř. Po uvaření nechte 2 až 3 minuty odstát.
Kuřecí nugety	250 g	450 W + gril	5-5½	3-3½	Položte kuřecí nugety na rošt.
Hranolky	250 g	450 W + gril	9-11	4-5	Rozložte čipsy rovnoměrně na pečicím papíru na rošt.

## Pokyny pro přípravu čerstvých pokrmů

### Přehřejte gril 4 minuty pomocí funkce grilování.

Výkonové stupně a doby uvedené v této tabulce použijte jako orientační pokyny pro grilování.

Čerstvé potraviny	Porce	Napájení	Doba opékání jedné strany (min)	Doba opékání druhé strany (min)	Pokyny
Toasty	4 kusy (každý 25 g)	Pouze gril	4-5	4½-5½	Položte toastové plátky vedle sebe na rošt.
Dalačmáňky (již upečené)	2-4 kusy	Pouze gril	2-3	2-3	Nejprve položte dalačmáňky přímo na rošt do kruhu spodní stranou vzhůru.
Grilovaná rajčata	200 g (2 ks) 400 g (4 ks)	Mikrovlny + gril	300 W + gril 4½-5½ 7-8	Pouze gril 2 až 3	Rajčata rozkrojte na poloviny. Navrch položte sýr. Uspořádejte je do kruhu na mělkou nádobu z ohnivzdorného skla. Dejte nádobu na rošt.
Havajské toasty (šunka, ananas, sýrové plátky)	2 kusy (300 g)	450 W + gril	3½-4	-	Nejprve opečte toastové plátky. Položte toasty s oblohou na rošt. Položte 2 toasty vedle sebe přímo na rošt. Nechte 2 až 3 minuty odstát.
Pečené brambory	250 g 500 g	600 W + gril	4½-5½ 8-9	-	Brambory rozkrojte na poloviny. Položte je do kruhu na rošt, stranou řezu ke grilu.

Čerstvé potraviny	Porce	Napájení	Doba opékání jedné strany (min)	Doba opékání druhé strany (min)	Pokyny
Kuřecí kousky	450-500 g (2 ks)	300 W + gril	10- 12	12- 13	Kuřecí kousky potřete olejem a kořením. Položte je do kruhu na rošt, kostmi směrem do středu. Položte jeden kuřecí kousek doprostřed roštu. Nechte 2 až 3 minuty odstát.
Jehněčí/ hovězí steak (střední)	400 g (4 ks)	Pouze gril	12-15	9-12	Potřete jehněčí plátky olejem a kořením. Položte je do kruhu na rošt. Po grilování je nechte 2 až 3 minuty odstát.
Vepřové steaky	250 g (2 ks)	Mikrovlny + gril	300 W + gril 7-8	Pouze gril 6-7	Potřete vepřové steaky olejem a kořením. Položte je do kruhu na rošt. Po grilování je nechte 2 až 3 minuty odstát.
Pečená jablka	1 jablko (přibl. 200 g) 2 jablka (přibl. 400 g)	300 W + gril	4-4½ 6-7	-	Vykrájejte jádřince a naplňte jablka hrozkami a džemem. Ozdobte mandlovými plátky. Uspořádejte do kruhu na mělkou misku z ohnivzdorného skla. Položte nádobu přímo na otočný talíř.

## SPECIÁLNÍ RADY

### ROZPOUŠTĚNÍ MÁSLA

Vložte 50 g másla do malé hluboké skleněné nádoby. Zakryjte plastovým víkem. Zahřívejte 30-40 sekund při výkonu 850 W, dokud se máslo nerozpustí.

### ROZPOUŠTĚNÍ ČOKOLÁDY

Vložte 100 g čokolády do malé hluboké skleněné nádoby. Zahřívejte 3 až 5 minut při výkonu 450 W, dokud se čokoláda nerozpustí. Během rozpouštění jednou či dvakrát zamíchejte. Při vyjímání z trouby použijte chňapky!

### ROZPOUŠTĚNÍ KRYSALIZOVANÉHO MEDU

Vložte 20 g krystalizovaného medu do malé hluboké skleněné nádoby. Zahřívejte 20-30 sekund při výkonu 300 W, dokud se med nerozpustí.

### ROZPOUŠTĚNÍ ŽELATINY

Vložte suché plátky želatiny (10 g) na 5 minut do studené vody. Odkapanou želatinu vložte do malé mísy z ohnivzdorného skla. Zahřívejte po dobu 1 minuty při výkonu 300 W. Po rozpouštění zamíchejte.

### PŘÍPRAVA POLEVY (NA DORTY A KOLÁČE)

Smíchejte instantní polevu (asi 14 g) se 40 g cukru a 250 ml studené vody. Vařte nezakryté v nádobě z ohnivzdorného skla po dobu 3½ až 4½ minuty při výkonu 850 W, až poleva/želatina zprůhlední. Během vaření dvakrát zamíchejte.

### VAŘENÍ MARMELÁDY

Vložte 600 g ovoce (například směs bobulovitých plodů) do nádoby z ohnivzdorného skla s víkem. Přidejte 300 g cukru pro konzervaci a dobře zamíchejte.  
Vařte nezakryté po dobu 10-12 minut při výkonu 850 W.  
Během vaření několikrát zamíchejte. Vlijte přímo do malých zavařovacích sklenic se šroubovacím víčkem. Nechte odstát na víčku po dobu 5 minut.

### VAŘENÍ PUDINKU

Nasypte pudinkový prášek a cukr do mléka (500 ml) podle pokynů výrobce a dobře rozmíchejte. Použijte nádobu z ohnivzdorného skla vhodné velikosti s víkem. Vařte zakryté po dobu 6½ až 7½ minuty při výkonu 850 W. Během vaření několikrát důkladně zamíchejte.

### OPÉKÁNÍ MANDLOVÝCH PLÁTKŮ

Rovnoměrně rozprostřete 30 g plátků mandlí na středně velký keramický talíř. Během opékání několikrát promíchejte, opékejte 3½ až 4½ minuty při výkonu 600 W.

Nechte v troubě 2 až 3 minuty odstát. Při vyjímání z trouby použijte chňapky!

## JAK SI POČÍNAT V PŘÍPADĚ POCHYBNOSTÍ NEBO POTÍŽÍ

Pokud se setkáte s následujícími potížemi, vyzkoušejte popsaná řešení.

### Jde o normální jev.

- Kondenzace uvnitř trouby.
- Proud vzduchu kolem dvířek a vnějšího pláště.
- Odraz světla kolem dvířek a vnějšího krytu.
- Pára unikající zpoza dvířek nebo ventilačních otvorů.

### Trouba se po stisknutí tlačítka **Start** (↔) nezapne.

- Jsou dvířka úplně zavřená?

### Pokrm není vůbec uvařený.

- Nastavili jste správně čas a stiskli tlačítko **Start** (↔)?
- Jsou dvířka zavřená?
- Nepřetížili jste elektrický obvod a nedošlo k přepálení pojistky nebo aktivaci elektrického jističe?

### Pokrm je převařený nebo nedovařený.

- Byla nastavena příslušná doba vaření, která odpovídá typu pokrmu?
- Byl zvolen odpovídající výkonový stupeň?

### Trouba způsobuje rušení rádia nebo televize.

- Při provozu trouby je možné pozorovat mírné rušení televize nebo rádia. Jde o normální jev. Chcete-li tento problém vyřešit, instalujte troubu mimo dosah televizorů, rádiových přijímačů a antén.
- Pokud mikroprocesor trouby zjistí rušení, může dojít k resetování displeje. Tento problém vyřešíte odpojením napájení ze zásuvky a opětovným zapojením zástrčky napájecího kabelu. Resetujte čas.

### Žárovka nefunguje.

- Z bezpečnostních důvodů nevměňujte žárovku sami. Obratě se na nejbližší autorizované středisko péče o zákazníky společnosti Samsung a požádejte o výměnu žárovky kvalifikovaného technika.

### Jiskření a praskání uvnitř trouby (elektrický oblouk).

- Nepoužili jste nádobí s kovovým zdobením?
- Nezapomněli jste uvnitř trouby vidličku nebo jiné kovové kuchyňské náčiní?
- Není alobal příliš blízko vnitřních stěn trouby?

### Kouř a zápach při prvním použití.

- Jedná se o dočasný stav způsobený zahříváním nových součástí. Kouř a zápach zcela odezní po 10 minutách provozu. Pokud se chcete zápachu zbavit rychleji, spusťte mikrovlnnou troubu s vloženým vymačkaným citronem nebo citrónovou šťávou.

 Pokud výše uvedené pokyny nevedly k odstranění problému, obraťte se na místní zákaznické středisko společnosti SAMSUNG. Připravte si laskavě následující informace.

- Číslo modelu a výrobní číslo, které se obvykle nachází na zadní straně trouby.
  - Podrobnosti o záruce.
  - Srozumitelný popis problému.
- Poté se obraťte na svého prodejce nebo servis SAMSUNG.



## TECHNICKÉ ÚDAJE

Společnost SAMSUNG se stále snaží vylepšovat své výrobky. Jak technické údaje, tak tyto pokyny pro uživatele proto mohou být změněny bez předchozího upozornění.

V souladu s obecným předpisem 2/1984 (III.10) BKM-IpM jako distributor potvrzujeme, že trouby Samsung GE83X odpovídají níže uvedeným technologickým parametrům.

Model	GE83X
Zdroj napájení	230 V ~ 50 Hz
<b>Spotřeba energie</b>	
Mikrovlnný režim	1200 W
Gril	1100 W
Kombinovaný režim	2300 W
Výstupní výkon	100 W / 800 W (IEC-705)
Provozní frekvence	2450 MHz
Magnetron	OM75P (31)
Metoda chlazení	Motor chladicího ventilátoru
<b>Rozměry (Š x V x H)</b>	
Vnější	489 x 275 x 354 mm
Vnitřní prostor trouby	330 x 211 x 324 mm
Objem	23 litrů
<b>Hmotnost</b>	
Čistá	Přibližně 13 kg
Úroveň hluku	42 dBA

## POZNÁMKA



#### DOTAZY NEBO POZNÁMKY

ZEMĚ	ZAVOLEJTE NÁM	NEBO NÁS NAVŠTIVTE NA WEBU
BOSNIA	051 133 1999	<a href="http://www.samsung.com">www.samsung.com</a>
BULGARIA	07001 33 11 , share cost tariff	<a href="http://www.samsung.com/bg">www.samsung.com/bg</a>
CROATIA	062 - SAMSUNG (062-726-786)	<a href="http://www.samsung.com/hr">www.samsung.com/hr</a>
CZECH	800 - SAMSUNG (800-726786)	<a href="http://www.samsung.com">www.samsung.com</a>
HUNGARY	06-80-SAMSUNG (726-7864)	<a href="http://www.samsung.com/hu">http://www.samsung.com/hu</a>
MONTENEGRO	020 405 888	<a href="http://www.samsung.com">www.samsung.com</a>
POLAND	0 801-172-678* lub +48 22 607-93-33 ** [HHP] 0 801-672-678* lub +48 22 607-93-33** *(całkowity koszt połączenia jak za 1 impuls według taryfy operatora) ** (koszt połączenia według taryfy operatora)	<a href="http://www.samsung.com/pl">www.samsung.com/pl</a>
ROMANIA	08008 SAMSUNG (08008 726 7864) TOLL FREE No.	<a href="http://www.samsung.com/ro">www.samsung.com/ro</a>
SERBIA	011 321 6899	<a href="http://www.samsung.com/rs">www.samsung.com/rs</a>
SLOVAKIA	0800-SAMSUNG (0800-726-786)	<a href="http://www.samsung.com">www.samsung.com</a>
LITHUANIA	8-800-77777	<a href="http://www.samsung.com/lt">www.samsung.com/lt</a>
LATVIA	8000-7267	<a href="http://www.samsung.com/lv">www.samsung.com/lv</a>
ESTONIA	800-7267	<a href="http://www.samsung.com/ee">www.samsung.com/ee</a>

Kód č.: DE68-04056G-02

GE83X

# Microwave Oven

## Owner's Instructions & Cooking Guide

imagine the possibilities

Thank you for purchasing this Samsung product.  
To receive more complete service, please register  
your product at

[www.samsung.com/register](http://www.samsung.com/register)

Please be advised that the Samsung warranty does NOT cover service calls to explain product operation, correct improper installation, or perform normal cleaning or maintenance.

**Planet  
First** **100 %  
Recycled Paper**

**This manual is made with 100 % recycled paper.**

















## USING THIS INSTRUCTION BOOKLET

You have just purchased a SAMSUNG microwave oven. Your Owner's Instructions contain valuable information on cooking with your microwave oven:

- Safety precautions
- Suitable accessories and cookware
- Useful cooking tips
- Cooking tips

## LEGEND FOR SYMBOLS AND ICONS

	<b>WARNING</b>	Hazards or unsafe practices that may result in <b>severe personal injury or death.</b>	
	<b>CAUTION</b>	Hazards or unsafe practices that may result in <b>minor personal injury or property damage.</b>	
	Warning; Fire hazard		Warning; Hot surface
	Warning; Electricity		Warning; Explosive material
	Do NOT attempt.		Do NOT touch.
	Do NOT disassemble.		Follow directions explicitly.
	Unplug the power plug from the wall socket.		Make sure the machine is grounded to prevent electric shock.
	Call the service center for help.		Note
	Important		

## IMPORTANT SAFETY INSTRUCTIONS

### READ CAREFULLY AND KEEP FOR FUTURE REFERENCE.

Make sure that these safety precautions are obeyed at all times.

**Before using the oven, confirm that the following instructions are followed.**

### **WARNING (Microwave function only)**

- WARNING:** If the door or door seals are damaged, the oven must not be operated until it has been repaired by a competent person.
- WARNING:** It is hazardous for anyone other than a competent person to carry out any service or repair operation that involves the removal of a cover which gives protection against exposure to microwave energy.
- WARNING:** Liquids and other foods must not be heated in sealed containers since they are liable to explode.
- This appliance is intended to be used in household only.

★ **WARNING:** Only allow children to use the oven without supervision when adequate instructions have been given so that the child is able to use the oven in a safe way and understands the hazards of improper use.

★ **WARNING:** This appliance can be used by children aged from 8 years and above and persons with reduced physical, sensory or mental capabilities or lack of experience and knowledge if they have been given supervision or instruction concerning use of the appliance in a safe way and understand the hazards involved. Children shall not play with the appliance. Cleaning and user maintenance shall not be made by children unless they are aged from 8 years and above and supervised.

★ Only use utensils that are suitable for use in microwave ovens.

★ When heating food in plastic or paper containers, keep an eye on the oven due to the possibility of ignitions.

★ The microwave oven is intended for heating food and beverages. Drying of food or clothing and heating of warming pads, slippers, sponges, damp cloth and similar may lead to risk of injury, ignition or fire.

☞ If smoke is emitted, switch off or unplug the appliance and keep the door closed in order to stifle any flames.

★ **WARNING:** Microwave heating of beverages can result in delayed eruptive boiling, therefore care must be taken when handling the container.

★ **WARNING:** The contents of feeding bottles and baby food jars shall be stirred or shaken and the temperature checked before consumption, in order to avoid burns.

☐ Eggs in their shell and whole hard-boiled eggs should not be heated in microwave ovens since they may explode, even after microwave heating has ended.

★ The oven should be cleaned regularly and any food deposits removed.

- ☞ Failure to maintain the oven in a clean condition could lead to deterioration of the surface that could adversely affect the life of the appliance and possibly result in a hazardous situation.
- ☒ The appliance is not intended for installing in road vehicles, caravans and similar vehicles etc.
- ★ This appliance is not intended for use by persons (including children) with reduced physical, sensory or mental capabilities, or lack of experience and knowledge, unless they have been given supervision or instruction concerning use of the appliance by a person responsible for their safety.
- ★ Children should be supervised to ensure that they do not play with the appliance.
- ☞ If the supply cord is damaged, it must be replaced by the manufacturer, its service agent or similarly qualified persons in order to avoid a hazard.
- ☒ **WARNING:** Liquids or other foods must not be heated in sealed containers since they are liable to explode;
- ☒ The appliance should not be cleaned with a water jet.

- ★ This oven should be positioned proper direction and height permitting easy access to cavity and control area.
- ★ Before using the your oven first time, oven should be operated with the water during 10 minute and then used.
- ★ If the oven generates a strange noise, a burning smell, or smoke is emitted, unplug the power plug immediately and contact your nearest service center.
- ★ The microwave oven has to be positioned so that plug is accessible.
- ☒ The microwave oven is intended to be used on the counter or counter top use only, the microwave oven shall not be placed in a cabinet.

**⚠ WARNING (Oven function only) - Optional**

- ☞ **WARNING:** When the appliance is operated in the combination mode, children should only use the oven under adult supervision due to the temperatures generated.
- ★ During use the appliance becomes hot. Care should be taken to avoid touching heating elements inside the oven.

- ❑ **WARNING:** Accessible parts may become hot during use. Young children should be kept away.
- ❑ A steam cleaner is not to be used.
- ❑ **WARNING:** Ensure that the appliance is switched off before replacing the lamp to avoid the possibility of electric shock.
- ★ **WARNING:** The appliance and its accessible parts become hot during use. Care should be taken to avoid touching heating elements. Children less than 8 years of age shall be kept away unless continuously supervised.
- ★ This appliance can be used by children aged from 8 years and above and persons with reduced physical, sensory or mental capabilities or lack of experience and knowledge if they have been given supervision or instruction concerning use of the appliance in a safe way and understand the hazards involved. Children shall not play with the appliance. Cleaning and user maintenance shall not be made by children without supervision.

- ❑ Do not use harsh abrasive cleaners or sharp metal scrapers to clean the oven door glass since they can scratch the surface, which may result in shattering of the glass.
- ❑ The temperature of accessible surfaces may be high when the appliance is operating.
- ❑ The door or the outer surface may get hot when the appliance is operating.
- ❑ Keep the appliance and its cord out of reach of children less than 8 years.
- ❑ Appliances are not intended to be operated by means of an external timer or separate remote-control system.

This product is a Group 2 Class B ISM equipment. The definition of group 2 which contains all ISM equipment in which radio-frequency energy is intentionally generated and/or used in the form of electromagnetic radiation for the treatment of material, and EDM and arc welding equipment.

For Class B equipment is equipment suitable for use in domestic establishments and in establishments directly connected to a low voltage power supply network which supplies buildings used for domestic purposes.

## INSTALLING YOUR MICROWAVE OVEN

Place the oven on a flat level surface 85 cm above the floor. The surface should be strong enough to safely bear the weight of the oven.

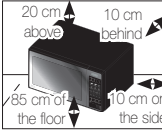
1. When you install your oven, make sure there is adequate ventilation for your oven by leaving at least 10 cm (4 inches) of space behind and, on the sides of the oven and 20 cm (8 inches) of space above.
 
2. Remove all packing materials inside the oven.
3. Install the roller ring and turntable. Check that the turntable rotates freely. (Turntable type model only)
4. This microwave oven has to be positioned so that plug is accessible.
  - ☑ If the supply cord is damaged, it must be replaced by the manufacturer, its service agent or similarly qualified persons in order to avoid a hazard. For your personal safety, plug the cable into a proper AC earthed socket.
  - ☑ Do not install the microwave oven in hot or damp surroundings like next to a traditional

oven or radiator. The power supply specifications of the oven must be respected and any extension cable used must be of the same standard as the power cable supplied with the oven. Wipe the interior and the door seal with a damp cloth before using your microwave oven for the first time.

## CLEANING YOUR MICROWAVE OVEN

The following parts of your microwave oven should be cleaned regularly to prevent grease and food particles from building up:

- Inside and outside surfaces
- Door and door seals
- Turntable and Roller rings (Turntable type model only)

- ☑ **ALWAYS** ensure that the door seals are clean and the door closes properly.
- ☑ Failure to maintain the oven in a clean condition could lead to deterioration of the surface that could adversely affect the life of the appliance and possibly result in a hazardous situation.

1. Clean the outside surfaces with a soft cloth and warm, soapy water. Rinse and dry.



2. Remove any splashes or stains on the inside surfaces of oven with a soapy cloth. Rinse and dry.

3. To loosen hardened food particles and remove smells, place a cup of diluted lemon juice in the oven and heat for ten minutes at maximum power.

4. Wash the dishwasher-safe plate whenever necessary.

 **DO NOT** spill water in the vents. **NEVER** use any abrasive products or chemical solvents. Take particular care when cleaning the door seals to ensure that no particles:

- Accumulate
- Prevent the door from closing correctly

 **Clean** the microwave oven cavity right after each use with a mild detergent solution, but let the microwave oven cool down before cleaning in order to avoid injury.

When cleaning the upper part inside the cavity, it will be convenient to turn heater downward by 45 ° and clean it.

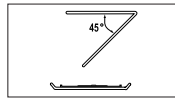

(Swing heater model only)

## STORING AND REPAIRING YOUR MICROWAVE OVEN

A few simple precautions should be taken when storing or having your microwave oven serviced.

The oven must not be used if the door or door seals are damaged:

- Broken hinge
- Deteriorated seals
- Distorted or bent oven casing

Only a qualified microwave service technician should perform repair

 **NEVER** remove the outer casing from the oven. If the oven is faulty and needs servicing or you are in doubt about its condition:

- Unplug it from the wall socket
- Contact the nearest after-sales service centre





 If you wish to store your oven away temporarily, choose a dry, dustfree place. **Reason :** Dust and damp may adversely affect the working parts in the oven.

- ✎ This microwave oven is not intended for commercial use.
- ✎ The Light bulb should not be replaced in person for safety reasons. Please contact nearest authorised Samsung customer care, to arrange for a qualified engineer to replace the bulb.

<b>! WARNING</b>					
	Only qualified staff should be allowed to modify or repair the appliance.	✓	✓	✓	✓
	Do not heat liquids and other food in sealed containers for microwave function.	✓	✓	✓	✓
	For your safety, do not use high-pressure water cleaners or steam jet cleaners.	✓	✓	✓	✓
	Do not install this appliance; near heater, inflammable material; in a humid, oily or dusty location, in a location exposed to direct sunlight and water or where gas may leak; on a level ground.	✓	✓	✓	✓
	This appliance must be properly grounded in accordance with local and national codes.	✓	✓	✓	✓
	Remove all foreign substances such as dust or water from the power plug terminals and contact points using a dry cloth on a regular basis.	✓	✓	✓	✓
	Do not pull or excessively bend or place heavy object on the power cord.	✓	✓	✓	✓
	In the event of a gas leak (such as propane gas, LP gas, etc.), ventilate immediately without touching the power plug.	✓	✓	✓	✓
	Do not touch the power plug with wet hands.	✓	✓	✓	✓
	Do not turn the appliance off by unplugging the power plug while an operation is in progress.	✓	✓	✓	✓

	Do not insert fingers or foreign substances, If any foreign substance such as water has entered the appliance, unplug the power plug and contact your nearest service centre.	✓	✓	✓	✓
	Do not apply excessive pressure or impact to the appliance.	✓	✓	✓	✓
	Do not place the oven over a fragile object such as a sink or glass object.	✓	✓		
	Do not use benzene, thinner, alcohol, steam cleaner or high pressure cleaner to clean the appliance.	✓	✓	✓	✓
	Ensure that the power voltage, frequency and current are the same as those of the product specifications.	✓	✓		✓
	Plug the power plug into the wall socket firmly. Do not use a multiple plug adapter, an extension cord or an electric transformer.	✓	✓	✓	
	Do not hook the power cord on a metal object, insert the power cord between the objects or behind the oven.	✓	✓	✓	
	Do not use a damaged power plug, damaged power cord or loose wall socket. When the power plug or power cord is damaged, contact your nearest service centre.	✓	✓	✓	✓
	Do not pour or directly spray water onto the oven.	✓	✓		
	Do not place objects on the oven, inside or on the door of the oven.	✓	✓	✓	
	Do not spray volatile material such as insecticide onto the surface of the oven.	✓	✓		
	Do not store flammable materials in the oven. Take special care when heating dishes or drinks that contain alcohol as alcohol vapours may contact a hot part of the oven.	✓		✓	✓
	Keep children away from the door when opening or closing it as they may bump themselves on the door or catch their fingers in the door.	✓	✓	✓	✓

<p><b>★ WARNING:</b> Microwave heating of beverages can result in delayed eruptive boiling, therefore care must be taken when handling the container; To prevent this situation ALWAYS allow a standing time of at least 20 seconds after the oven has been switched off so that the temperature can equalize. Stir during heating, if necessary, and ALWAYS stir after heating. In the event of scalding, follow these FIRST AID instructions:</p> <ul style="list-style-type: none"> <li>Immerse the scalded area in cold water for at least 10 minutes.</li> <li>Cover with a clean, dry dressing.</li> <li>Do not apply any creams, oils or lotions.</li> </ul>	✓	✓	✓	✓
---	---	---	---	---

 <b>CAUTION</b>				
<p><b>★</b> Only use utensils that are suitable for use in microwave ovens; DO NOT use any metallic containers, Dinnerware with gold or silver trimmings, Skewers, forks, etc. Remove wire twist ties from paper or plastic bags. Reason: Electric arcing or sparking may occur and may damage the oven.</p>	✓		✓	✓
<p><input type="checkbox"/> Do not use your microwave oven to dry papers or clothes.</p>	✓		✓	✓
<p><b>★</b> Use shorter times for smaller amounts of food to prevent overheating and burning food.</p>	✓		✓	✓
<p><input type="checkbox"/> Do not immerse the power cable or power plug in water and keep the power cable away from heat.</p>	✓	✓		
<p><input type="checkbox"/> Eggs in their shell and whole hard-boiled eggs should not be heated in microwave ovens since they may explode, even after microwave heating has ended; Also do not heat airtight or vacuum-sealed bottles, jars, containers, nuts in shells, tomatoes etc.</p>			✓	✓
<p><input type="checkbox"/> Do not cover the ventilation slots with cloth or paper. They may catch fire as hot air escapes from the oven. The oven may also overheat and switch itself off automatically, and will remain off until it cools sufficiently.</p>	✓		✓	

<p><input type="checkbox"/> Always use oven mitts when removing a dish from the oven to avoid unintentional burns.</p>			✓	
<p><b>★</b> Stir liquids halfway during heating or after heating ends and allow the liquid stand at least 20 seconds after heating to prevent eruptive boiling.</p>			✓	
<p><b>★</b> Stand at arms length from the oven when opening the door to avoid getting scalded by escaping hot air or steam.</p>			✓	
<p><input type="checkbox"/> Do not operate the microwave oven when it is empty. The microwave oven will automatically shut down for 30 minutes for safety purposes. We recommend placing a glass of water inside the oven at all times to absorb microwave energy in case the microwave oven is started accidentally.</p>	✓			✓
<p><b>★</b> Install the oven in compliance with the clearances stated in this manual. (See installing your microwave oven.)</p>	✓		✓	
<p><b>★</b> Take care when connecting other electrical appliances to sockets near the oven.</p>	✓	✓	✓	

## PRECAUTIONS TO AVOID POSSIBLE EXPOSURE TO EXCESSIVE MICROWAVE ENERGY. (MICROWAVE FUNCTION ONLY)

Failure to observe the following safety precautions may result in harmful exposure to microwave energy.

- (a) Under no circumstances should any attempt be made to operate the oven with the door open or to tamper with the safety interlocks (door latches) or to insert anything into the safety interlock holes.
- (b) Do NOT place any object between the oven door and front face or allow food or cleaner residues to accumulate on sealing surfaces. Ensure that the door and door sealing surfaces are kept clean by wiping after use first with a damp cloth and then with a soft dry cloth.
- (c) Do NOT operate the oven if it is damaged until it has been repaired by a qualified microwave service technician trained by the manufacturer. It is particularly important that the oven door closes properly and that there is no damage to the:
  - (1) door (bent)
  - (2) door hinges (broken or loose)
  - (3) door seals and sealing surfaces
- (d) The oven should not be adjusted or repaired by anyone other than a properly qualified microwave service technician trained by the manufacturer.

Samsung will charge a repair fee for replacing an accessory or repairing a cosmetic defect if the damage to the unit and/or damage to or loss of the accessory was caused by the customer. Items this stipulation covers include:

- (a) A Dented, Scratched, or Broken Door, Handle, Out-Panel, or Control Panel.
  - (b) A Broken or missing Tray, Guide Roller, Coupler, or Wire Rack.
- Use this appliance only for its intended purpose as described in this instruction manual. Warnings and Important Safety Instructions in this manual do not cover all possible conditions and situations that may occur. It is your responsibility to use common sense, caution, and care when installing, maintaining, and operating your appliance.

- Because these following operating instructions cover various models, the characteristics of your microwave oven may differ slightly from those described in this manual and not all warning signs may be applicable. If you have any questions or concerns, contact your nearest service centre or find help and information online at [www.samsung.com](http://www.samsung.com).
- This microwave oven is supposed for heating food. It is intended for domestic home-use only. Do not heat any type of textiles or cushions filled with grains, which could cause burns and fire. The manufacturer cannot be held liable for damage caused by improper or incorrect use of the appliance.
- Failure to maintain the oven in a clean condition could lead to deterioration of the surface that could adversely affect the life of the appliance and possible result in a hazardous situation.



## CORRECT DISPOSAL OF THIS PRODUCT (WASTE ELECTRICAL & ELECTRONIC EQUIPMENT)

(Applicable in countries with separate collection systems)

This marking on the product, accessories or literature indicates that the product and its electronic accessories (e.g. charger, headset, USB cable) should not be disposed of with other household waste at the end of their working life. To prevent possible harm to the environment or human health from uncontrolled waste disposal, please separate these items from other types of waste and recycle them responsibly to promote the sustainable reuse of material resources.

Household users should contact either the retailer where they purchased this product, or their local government office, for details of where and how they can take these items for environmentally safe recycling.

Business users should contact their supplier and check the terms and conditions of the purchase contract. This product and its electronic accessories should not be mixed with other commercial wastes for disposal.

## CONTENTS

Quick look-up guide .....	11
Accessories .....	12
Oven .....	13
Control panel .....	13
Setting the time .....	14
How a microwave oven works .....	14
Checking that your oven is operating correctly .....	15
Setting the energy save mode .....	15
Cooking/Reheating .....	15
Power levels .....	16
Stopping the cooking .....	16
Adjusting the cooking time .....	16
Using the instant reheat/cook feature .....	17
Instant reheat/cook settings .....	17
Using the auto power defrost feature .....	18
Auto power defrost settings .....	18
Grilling .....	19
Combining microwaves and the grill .....	19
Multistage cooking .....	20
Choosing the accessories .....	20
Switching the beeper off .....	21
Safety-locking your microwave oven .....	21
Cookware guide .....	21
Cooking guide .....	22
What to do if you are in doubt or have a problem .....	30
Technical specifications .....	31

## QUICK LOOK-UP GUIDE

### If you want to cook some food.

- Place the food in the oven.  
Select the power level by pressing the **Power Level** button once or more times.
- Select the cooking time by pressing the **10 min, 1 min** or **10 s** button as required.

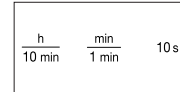

- Press the **Start** (◊) button.

**Result :** Cooking starts.  
The oven beeps four times when cooking is over.

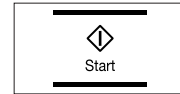

### If you want to defrost some food.

- Place the frozen food in the oven.  
Press the **Power Defrost** (\*\*) button once or more times according to the type of food to be defrosted.

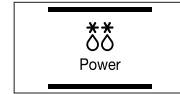

- Select the weight by pressing the **kg** and **100g** buttons as required.

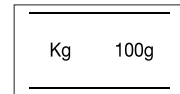

- Press the **Start** (◊) button.

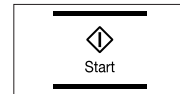

### If you want to add an extra minute.

Leave the food in the oven.  
Press **+30s** once or more times for each extra 30 seconds that you wish to add.

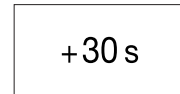

**If you want to grill some food.**

1. Preheat the grill to the required temperature, by pressing the **Grill** (U), time setting (**10 min, 1 min** and **10 s**) and **Start** (◇) button.



2. Place the food on the rack in the oven. Press the **Grill** (U) button. Select the cooking time by pressing the **10 min, 1 min** and **10 s** buttons.

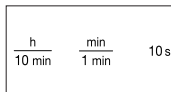

3. Press the **Start** (◇) button.

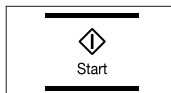
**ACCESSORIES**

Depending on the model that you have purchased, you are supplied with several accessories that can be used in a variety of ways.

1. **Roller ring**, to be placed in the centre of the oven.

**Purpose :** The roller ring supports the turntable.



2. **Turntable**, to be placed on the roller ring with the centre fitting to the coupler.

**Purpose :** The turntable serves as the main cooking surface; it can be easily removed for cleaning.

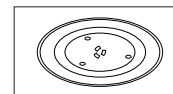

3. **Grill rack**, to be placed on the turntable.

**Purpose :** The metal rack can be used in grill and combination cooking.

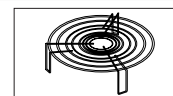

 **DO NOT** operate the microwave oven without the roller ring and turntable.

## OVEN

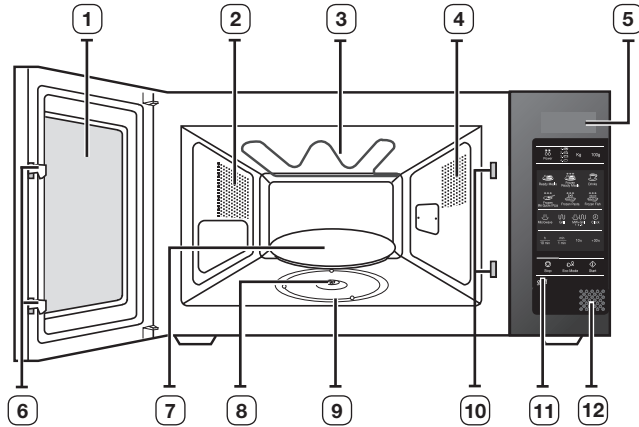

- |                      |                            |
|----------------------|----------------------------|
| 1. DOOR              | 7. TURNTABLE               |
| 2. VENTILATION HOLES | 8. COUPLER                 |
| 3. GRILL             | 9. ROLLER RING             |
| 4. LIGHT             | 10. SAFETY INTERLOCK HOLES |
| 5. DISPLAY           | 11. CONTROL PANEL          |
| 6. DOOR LATCHES      | 12. OPEN DOOR PUSH BUTTON. |

## CONTROL PANEL

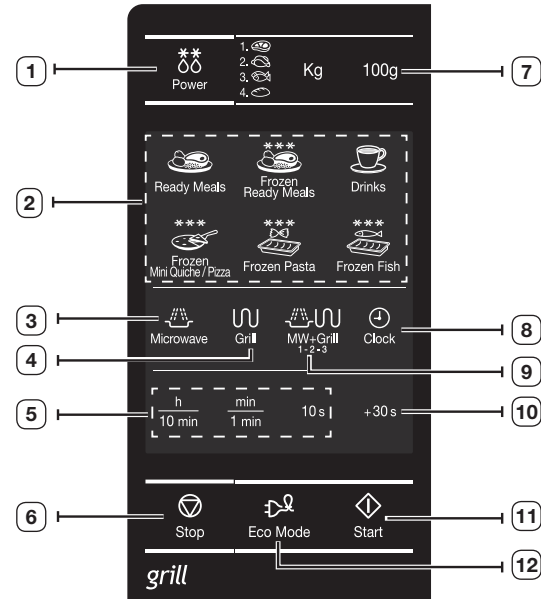

- |  |                         |
|--|-------------------------|
| 1. AUTO POWER DEFROST FEATURE SELECTION  | 7. WEIGHT SELECTION     |
| 2. INSTANT REHEAT/COOK FEATURE SELECTION | 8. CLOCK SETTING BUTTON |
| 3. MICROWAVE MODE BUTTON                 | 9. COMBI MODE BUTTON    |
| 4. GRILL MODE BUTTON                     | 10. +30s BUTTON         |
| 5. TIME SETTING BUTTON                   | 11. START BUTTON        |
| 6. STOP/CANCEL BUTTON                    | 12. ENERGY SAVE BUTTON  |

## SETTING THE TIME

Your microwave oven has an inbuilt clock. When power is supplied, “:0”, “88:88” or “12:00” is automatically displayed on the display.

Please set the current time. The time can be displayed in either the 24- hour or 12-hour notation. You must set the clock:

- When you first install your microwave oven
- After a power failure

 Do not forget to reset the clock when you switch to and from summer and winter time.

### Auto energy saving function

If you do not select any function when appliance is in the middle of setting or operating with temporary stop condition, function is canceled and clock will be displayed after 25 minutes.

Oven Lamp will be turned off after 5 minutes with door open condition.

1. To display the time in the...

24-hour notation

12-hour notation

Press the **Clock** button once or twice.



2. Set the hour with the h button and the minutes with the min button.

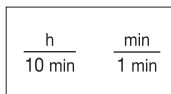

3. When the right time is displayed, press the **Clock** button again to start the clock.

**Result :** The time is displayed whenever you are not using the microwave oven.



## HOW A MICROWAVE OVEN WORKS

Microwaves are high-frequency electromagnetic waves; the energy released enables food to be cooked or reheated without changing either the form or the colour.

You can use your microwave oven to:

- Defrost
- Instant Reheat/Cook
- Cook

Cooking Principle.

1. The microwaves generated by the magnetron are distributed uniformly as the food rotates on the turntable. The food is thus cooked evenly.
2. The microwaves are absorbed by the food up to a depth of about 1 inch (2.5 cm). Cooking then continues as the heat is dissipated within the food.
3. Cooking times vary according to the recipient used and the properties of the food:
  - Quantity and density
  - Water content
  - Initial temperature (refrigerated or not)

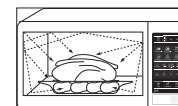

-  As the centre of the food is cooked by heat dissipation, cooking continues even when you have taken the food out of the oven. Standing times specified in recipes and in this booklet must therefore be respected to ensure:
- Even cooking of the food right to the centre
  - The same temperature throughout the food



## CHECKING THAT YOUR OVEN IS OPERATING CORRECTLY

The following simple procedure enables you to check that your oven is working correctly at all times. Open the oven door by pushing the large button in the bottom right-hand corner of the control panel.

First, place a bowl of water on the turntable. Then, close the door.

1. Press the **Power Level** button and set the time to 4-5 minutes by pressing the **1 min** button the appropriate number of times.

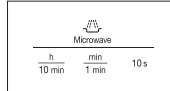

2. Press the **Start** (◊) button.

**Result :** The oven heats the water for 4 to 5 minutes. The water should then be boiling.

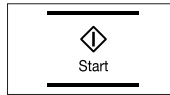

 The oven must be plugged into an appropriate wall socket. The turntable must be in position in the oven. If a power level other than the maximum is used, the water takes longer to boil.

## SETTING THE ENERGY SAVE MODE

The oven has an Energy save mode. This facility saves electricity when the oven is not in use.

- press the **Energy Save** button.
- To remove Energy save mode, open the door and then display shows current time. The oven is ready for use.

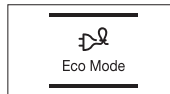

## COOKING/REHEATING

The following procedure explains how to cook or reheat food. ALWAYS check your cooking settings before leaving the oven unattended. First, place the food in the centre of the turntable. Then, close the door.

1. Press the **Power Level** button.

**Result :** The 800 W (maximum cooking power) indications are displayed:  
Select the appropriate power level by pressing the **Power Level** button again until the corresponding wattage is displayed. Refer to the power level table on the next page.

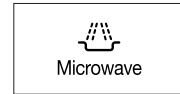

2. Set the cooking time by pressing the **10 min**, **1 min** and **10 s** button.

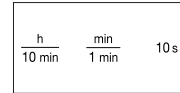

3. Press the **Start** (◊) button.

**Result :** The oven light comes on and the turntable starts rotating.

- 1) Cooking starts and when it has finished the oven beeps four times.
- 2) The end reminder signal will beep 3 times (once every minute).
- 3) The current time is displayed again.

 **Never** switch the microwave oven on when it is empty.

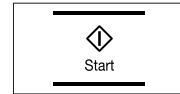

## POWER LEVELS

You can choose among the power levels below.

Power level	Output	
	MWO	GRILL
HIGH	800 W	-
MEDIUM HIGH	600 W	-
MEDIUM	450 W	-
MEDIUM LOW	300 W	-
DEFROST (❄️)	180 W	-
LOW / KEEP WARM	100 W	-
GRILL	-	1100 W
COMBI I (🔥🍷)	600 W	1100 W
COMBI II (🔥🍷)	450 W	1100 W
COMBI III (🔥🍷)	300 W	1100 W

 If you select higher power level, the cooking time must be decreased.

 If you select lower power level, the cooking time must be increased.

## STOPPING THE COOKING

You can stop cooking at any time to check the food.

1. To stop temporarily;  
Open the door.

**Result :** Cooking stops. To resume cooking, close the door and press **Start** (◊) again.

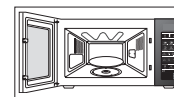

2. To stop completely;  
Press the **Stop** (⊘) button.

**Result :** The cooking stops.  
If you wish to cancel the cooking settings, press the **Stop** (⊘) button again.

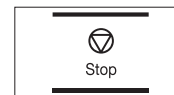

-  You can cancel any setting before starting cooking by simply pressing **Stop** (⊘) button.

## ADJUSTING THE COOKING TIME

You can increase the cooking time by pressing the +30 s button once for each 30 seconds to be added.

1. Press the **+30 s** button once for each 30 seconds to be added.

+30 s

2. Press the **Start** (◊) button.

Start

## USING THE INSTANT REHEAT/COOK FEATURE

With the Instant Reheat feature, the cooking time is set automatically. You can adjust the number of servings by pressing the appropriate Instant Reheat button the required number of times. First, place the food in the centre of the turntable and close the door.

Press the **Instant Reheat/Cook** button which you want the required number of times.



**Result :** Press **Start** (◊) button to start cooking. When it has finished:



- 1) The oven beeps four times.
- 2) The end reminder signal will beep 3 times. (once every minute)
- 3) The current time is displayed again.





**Example:** Press the **Drinks** button once times to reheat one cups of coffee. Refer to the table on the next page for further details.

 Use only recipients that are microwave-safe.

## INSTANT REHEAT/COOK SETTINGS

The following table presents 6 Auto Reheat/Cook Programmes, quantities, standing times and appropriate recommendations.

Food/Button	Serving Size	Standing Time	Recommendations
<b>Chilled Ready Meals</b> 	300-350 g 400-450 g	3 min.	Put on a ceramic plate and cover with microwave cling film. This programme is suitable for meals consisting of 3 components (e.g. meat with sauce, vegetables and a side dish like potatoes, rice or pasta).
<b>Frozen Ready Meals</b> 	300-350 g 400-450 g	4 min.	Take frozen ready meal and check if dish is suitable for microwave. Pierce film of ready meal. Put the frozen ready meal in the centre. This programme is suitable for frozen ready meals consisting of 3 components (e.g. meat with sauce, vegetables and a side dish like potatoes, rice or pasta).

Food/Button	Serving Size	Standing Time	Recommendations
<b>Drinks</b> (Coffee, milk, tea, water with room temperature) 	150 ml (1 cup) 250 ml (1 mug)	1-2 min.	Pour in to a ceramic cup and reheat uncovered. Place cup (150 ml) or mug (250 ml) in the centre of turntable, Stir carefully before and after standing time.
<b>Frozen Mini Quich/Pizza</b> 	150 g (4-6 pcs) 250 g (7-9 pcs)	-	Put the frozen mini-quiches or mini-pizzas evenly on the rack.
<b>Frozen Pasta Gratin</b> 	200 g 400 g	2-3 min.	Put the frozen pasta gratin into a suitable sized glass pyrex dish. Put the dish on the rack. This programme is suitable for frozen pasta gratin such as lasagne, cannelloni or macaroni.
<b>Frozen Fish Gratin</b> 	200 g 400 g	2-3 min.	Put the frozen fish gratin into a suitable sized glass pyrex dish. Put the dish on the rack. This programme is suitable for frozen ready products consisting o fish fillets topped with vegetables and sauce.

## USING THE AUTO POWER DEFROST FEATURE

The Auto power defrost feature enable you to defrost meat, poultry, fish and bread/cake. The defrost time and power level are set automatically. You simply select the programme and the weight.

 Use only dishes that are microwave-safe.

First, place the frozen food in the centre of the turntable and close the door.

1. Select the type of food that you are cooking by pressing the **Power Defrost** (☼☼) button one or more times. (Refer to the table on the opposite page for further details)

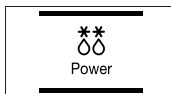

2. Select the food weight by pressing the **kg** and **100g** button. It is possible to set up to a maximum of 1500 g.

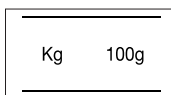

3. Press the **Start** (◊) button.

### Result :

- Defrosting begins.
- The oven beeps halfway through defrosting to remind you to turn the food over.
- Press **Start** (◊) button again to finish defrosting.

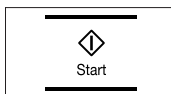

 You can also defrost food manually. To do so, select the microwave cooking/reheating function with a power level of 180 W. Refer to the section entitled "Cooking/Reheating" on page 15 for further details.

## AUTO POWER DEFROST SETTINGS

The following table presents the various Auto Power Defrost programmes, quantities, standing times and appropriate recommendations. Remove all kinds of package material before defrosting. Place meat, poultry, fish and bread/cake on a ceramic plate.

Code/Food	Portion	Standing time	Recommendations
1. Meat	200-1500 g	20-60 min.	Shield the edges with aluminium foil. Turn the meat over when the oven beeps. This programme is suitable for beef, lamb, pork, steaks, chops and minced meat.
2. Poultry	200-1500 g	20-60 min.	Shield the leg and wing tips with aluminium foil. Turn the poultry over when the oven beeps. This programme is suitable for whole chicken and chicken portions.
3. Fish	200-1500 g	20-50 min.	Shield the tail of the whole fish with aluminium foil. Turn the fish over when the oven beeps. This programme is suitable for whole fishes and fish fillets.
4. Bread/Cake	125-625 g	5-20 min.	Put bread on a piece of kitchen paper and turn over, as soon as the oven beeps. Place cake on a ceramic plate and if possible, turn over, as soon as the oven beeps. (Oven keeps operating and is stopped, when you open the door. This programme is suitable for all kinds of bread, sliced or whole, as well as for bread rolls and baguettes. Arrange bread rolls in a circle. This programme is suitable for all kinds of yeast cake, biscuit, cheese cake and puff pastry. It is not, suitable for short/crust pastry, fruit and cream cakes as well as for cake with chocolate topping.

 Select the Manual Defrosting function with a power level of 180 W if you want to defrost food manually. For further details on manual defrosting and defrosting time, refer to the page 17.

## GRILLING

The grill enables you to heat and brown food quickly, without using microwaves. To this aim, a grill rack is supplied with your microwave oven.

1. Preheat the grill to the required temperature, by pressing the **Grill**, time setting (**10 min**, **1 min** and **10 s**) and **Start** button.



2. Open the door and place the food on the rack.

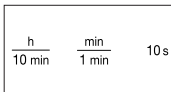

3. Place the food on the rack in the oven. Press the **Grill** button. Select the cooking time by pressing the **10 min**, **1 min** and **10 s** buttons. (The maximum grilling time is 60 minutes.)

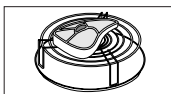

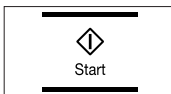

4. Press the **Start** (◊) button.



**Result :** The oven light comes on and the turntable starts rotating.

- 1) Cooking starts and when it has finished the oven beeps four times.
- 2) The end reminder signal will beep 3 times (once every minute).
- 3) The current time is displayed again.

 Do not worry if the heater turns off and on while grilling. This system is designed to prevent overheating of the oven.

 Always use oven gloves when touching the dishes in the oven, as they will be very hot.

## COMBINING MICROWAVES AND THE GRILL

You can also combine microwave cooking with the grill, to cook quickly and brown at the same time.

 **ALWAYS** use microwave-safe and oven-proof cookware. Glass or ceramic dishes are ideal as they allow the microwaves to penetrate the food evenly.

 **ALWAYS** use oven gloves when touching the recipients in the oven, as they will be very hot.

1. Open the oven door. Place the food on the rack and the rack on the turntable. Close the door.

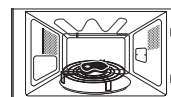

2. Press the **Combi** button.

**Result :** The following indications are displayed:

**Combi** (microwave and grill mode)  
**600 W** (out power)



 Select the appropriate **power level** by pressing the **Combi** button again until the corresponding power level is displayed.

 You cannot set the temperature of the grill.

3. Set the cooking time by pressing the **10 min**, **1 min** and **10 s** buttons. The maximum cooking time is 60 minutes.

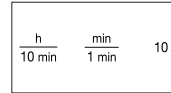

4. Press the **Start** (◊) button.

**Result :** Combination cooking starts. When it has finished.

- 1) The oven beeps four times.
- 2) The end reminder signal will beep 3 times (once every minute).
- 3) The current time is displayed again.

 The maximum microwave power for the combined microwave and grill mode is 600 W.

## MULTISTAGE COOKING

Your microwave oven can be programmed to cook food up to three stages.

**Example:** You wish to defrost food and cook it without having to reset the oven after each stage. You can thus defrost and cook a 500 g fish in three stages:

- Defrosting
- Cook I
- Cook II

 You can set between two and three stages in multistage cooking. If you set three stage, the first stage must be defrosting. Don't press (◊) button until you've set the final stage.

1. Press the **Power Defrost** (\*\*) button once or more times.

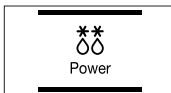

2. Set the weight by pressing the **kg** and **100g** buttons the appropriate number of times (500 g in the example).

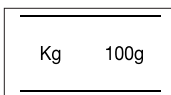

3. Press the **Power Level** button.

The microwave mode (I) :

 ; if necessary, set the power level by pressing the **Power Level** button again one or more times. (600 W in the example)

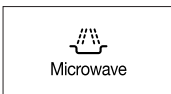

4. Set the cooking time by pressing the **10 min**, **1 min** and **10 s** buttons the appropriate number of times (4 minutes in the example).

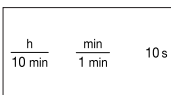

5. Press the **Grill** button.  
The grill mode (II):



6. Set the cooking time by pressing the **10 min**, **1 min** and **10 s** buttons the appropriate number of times (5 minutes in the example).  
(The maximum grilling time is 60 minutes.)

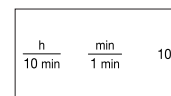

7. Press the **Start** (◊) button.

### Result :

The three modes [defrosting and cooking (I, II)] are selected one after the other. According to the defrosting mode that you have chosen, the oven may beep halfway through defrosting to remind you to turn the food over. When cooking is over, the oven beeps four times.

- The end reminder signal will beep 3 times (once every minute).
- The current time is displayed again.

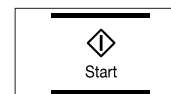

## CHOOSING THE ACCESSORIES

Use microwave-safe recipients; do not use plastic containers, dishes, paper cups, towels, etc.

If you wish to select the combined cooking mode (grill and microwave), use only dishes that are microwave-safe and oven-proof.

-  For further details on suitable cookware and utensils, refer to the Cookware Guide on page 21-22.

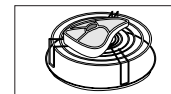



## SWITCHING THE BEEPER OFF

You can switch the beeper off whenever you want.

1. Press the **Stop** (⏏) and **Start** (▶) buttons at the same time.

**Result :** The oven will not beep each time you press a button.

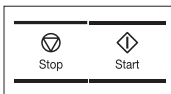

2. To switch the beeper back on, press the **Stop** (⏏) and **Start** (▶) buttons again at the same time.

**Result :** The oven operates with the beeper on again.

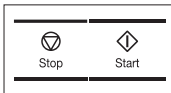

## SAFETY-LOCKING YOUR MICROWAVE OVEN

Your microwave oven is fitted with a special Child Safety programme, which enables the oven to be "locked" so that children or anyone unfamiliar with it cannot operate it accidentally.

The oven can be locked at any time.

1. Press the **Stop** (⏏) and **Clock** buttons at the same time.

**Result :** The oven is locked (no functions can be selected).

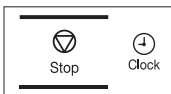

2. To unlock the oven, press the **Stop** (⏏) and **Clock** buttons again at the same time.

**Result :** The oven can be used normally.

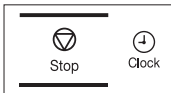

## COOKWARE GUIDE

To cook food in the microwave oven, the microwaves must be able to penetrate the food, without being reflected or absorbed by the dish used.

Care must therefore be taken when choosing the cookware. If the cookware is marked microwave-safe, you do not need to worry.

The following table lists various types of cookware and indicates whether and how they should be used in a microwave oven.

Cookware	Microwave-safe	Comments
<b>Aluminum foil</b>	✓ X	Can be used in small quantities to protect areas against overcooking. Arcing can occur if the foil is too close to the oven wall or if too much foil is used.
<b>Browning plate</b>	✓	Do not preheat for more than eight minutes.
<b>China and earthenware</b>	✓	Porcelain, pottery, glazed earthenware and bone china are usually suitable, unless decorated with a metal trim.
<b>Disposable polyester cardboard dishes</b>	✓	Some frozen foods are packaged in these dishes.
<b>Fast-food packaging</b>		
<ul style="list-style-type: none"> <li>• Polystyrene cups containers</li> </ul>	✓	Can be used to warm food. Overheating may cause the polystyrene to melt.
<ul style="list-style-type: none"> <li>• Paper bags or newspaper</li> </ul>	X	May catch fire.
<ul style="list-style-type: none"> <li>• Recycled paper or metal trims</li> </ul>	X	May cause arcing.
<b>Glassware</b>		
<ul style="list-style-type: none"> <li>• Oven-to-table ware</li> </ul>	✓	Can be used, unless decorated with a metal trim.
<ul style="list-style-type: none"> <li>• Fine glassware</li> </ul>	✓	Can be used to warm foods or liquids. Delicate glass may break or crack if heated suddenly.



Cookware	Microwave-safe	Comments
<ul style="list-style-type: none"> <li>Glass jars</li> </ul>	✓	Must remove the lid. Suitable for warming only.
<b>Metal</b> <ul style="list-style-type: none"> <li>Dishes</li> <li>Freezer bag twist ties</li> </ul>	<ul style="list-style-type: none"> <li>✗</li> <li>✗</li> </ul>	May cause arcing or fire.
<b>Paper</b> <ul style="list-style-type: none"> <li>Plates, cups, napkins and Kitchen paper</li> <li>Recycled paper</li> </ul>	<ul style="list-style-type: none"> <li>✓</li> <li>✗</li> </ul>	For short cooking times and warming. Also to absorb excess moisture. May cause arcing.
<b>Plastic</b> <ul style="list-style-type: none"> <li>Containers</li> <li>Cling film</li> <li>Freezer bags</li> </ul>	<ul style="list-style-type: none"> <li>✓</li> <li>✓</li> <li>✓ ✗</li> </ul>	Particularly if heat-resistant thermoplastic. Some other plastics may warp or discolour at high temperatures. Do not use Melamine plastic. Can be used to retain moisture. Should not touch the food. Take care when removing the film as hot steam will escape. Only if boilable or oven-proof. Should not be airtight. Prick with a fork, if necessary.
<b>Wax or grease-proof paper</b>	✓	Can be used to retain moisture and prevent spattering.

✓ : Recommended

✓✗ : Use caution

✗ : Unsafe

## COOKING GUIDE

### MICROWAVES

Microwave energy actually penetrates food, attracted and absorbed by its water, fat and sugar content.

The microwaves cause the molecules in the food to move rapidly. The rapid movement of these molecules creates friction and the resulting heat cooks the food.

### COOKING

#### Cookware for microwave cooking:

Cookware must allow microwave energy to pass through it for maximum efficiency. Microwaves are reflected by metal, such as stainless steel, aluminium and copper, but they can penetrate through ceramic, glass, porcelain and plastic as well as paper and wood. So food must never be cooked in metal containers.

#### Food suitable for microwave cooking:

Many kinds of food are suitable for microwave cooking, including fresh or frozen vegetables, fruit, pasta, rice, grains, beans, fish, and meat. Sauces, custard, soups, steamed puddings, preserves, and chutneys can also be cooked in a microwave oven. Generally speaking, microwave cooking is ideal for any food that would normally be prepared on a hob. Melting butter or chocolate, for example (see the chapter with tips, techniques and hints).

#### Covering during cooking

To cover the food during cooking is very important, as the evaporated water rises as steam and contributes to cooking process. Food can be covered in different ways: e.g. with a ceramic plate, plastic cover or microwave suitable cling film.

#### Standing times

After cooking is over food the standing time is important to allow the temperature to even out within the food.



## Cooking guide for frozen vegetables

Use a suitable glass pyrex bowl with lid. Cook covered for the minimum time - see table. Continue cooking to get the result you prefer. Stir twice during cooking and once after cooking. Add salt, herbs or butter after cooking. Cover during standing time.

Food	Portion	Power	Time (min.)	Standing time (min.)	Instructions
Spinach	150 g	600 W	4½-5½	2-3	Add 15 ml (1 tbsp.) cold water
Broccoli	300 g	600 W	9-10	2-3	Add 30 ml (2 tbsp.) cold water.
Peas	300 g	600 W	7½-8½	2-3	Add 15 ml (1 tbsp.) cold water.
Green beans	300 g	600 W	8-9	2-3	Add 30 ml (2 tbsp.) cold water.
Mixed vegetables (carrots/peas/corn)	300 g	600 W	7½-8½	2-3	Add 15 ml (1 tbsp.) cold water.
Mixed vegetables (chinese style)	300 g	600 W	8-9	2-3	Add 15 ml (1 tbsp.) cold water.

## Cooking guide for rice and pasta

### Rice :

Use a large glass pyrex bowl with lid - rice doubles in volume during cooking. Cook covered. After the cooking time is over, stir before standing time and salt or add herbs and butter.  
Remark: the rice may not have absorbed all water after the cooking time is finished.

### Pasta :

Use a large glass pyrex bowl. Add boiling water, a pinch of salt and stir well. Cook uncovered. Stir occasionally during and after cooking. Cover during standing time and drain thoroughly afterwards.

Food	Portion	Power	Time (min.)	Standing time (min.)	Instructions
White rice (parboiled)	250 g	800 W	16-17	5	Add 500 ml cold water.
Brown rice (parboiled)	250 g	800 W	21-22	5	Add 500 ml cold water.
Mixed rice (rice + wild rice)	250 g	800 W	17-18	5	Add 500 ml cold water.
Mixed corn (rice + grain)	250 g	800 W	18-19	5	Add 400 ml cold water.
Pasta	250 g	800 W	11-12	5	Add 1000 ml hot water.

## Cooking guide for fresh vegetables

Use a suitable glass pyrex bowl with lid. Add 30-45 ml cold water (2-3 tbsp.) for every 250 g unless another water quantity is recommended - see table. Cook covered for the minimum time - see table. Continue cooking to get the result you prefer. Stir once during and once after cooking. Add salt, herbs or butter after cooking. Cover during a standing time of 3 minutes.

**Hint :** Cut the fresh vegetables into even sized pieces. The smaller they are cut, the quicker they will cook.

All fresh vegetables should be cooked using full microwave power (800 W).

Food	Portion	Time (min.)	Standing time (min.)	Instructions
Broccoli	250 g 500 g	4-4½ 7-7½	3	Prepare even sized florets. Arrange the stems to the centre.
Brussels sprouts	250 g	5½-6½	3	Add 60-75 ml (5-6 tbsp.) water.
Carrots	250 g	4½-5	3	Cut carrots into even sized slices.
Cauliflower	250 g 500 g	5-5½ 8½-9	3	Prepare even sized florets. Cut big florets into halves. Arrange stems to the centre.
Courgettes	250 g	3½-4	3	Cut courgettes into slices. Add 30 ml (2 tbsp.) water or a knob of butter. Cook until just tender.
Egg plants	250 g	3½-4	3	Cut egg plants into small slices and sprinkle with 1 tablespoon lemon juice.
Leeks	250 g	4½-5	3	Cut leeks into thick slices.
Mushrooms	125 g 250 g	1½-2 3-3½	3	Prepare small whole or sliced mushrooms. Do not add any water. Sprinkle with lemon juice. Spice with salt and pepper. Drain before serving.
Onions	250 g	5½-6	3	Cut onions into slices or halves. Add only 15 ml (1 tbsp.) water.
Pepper	250 g	4½-5	3	Cut pepper into small slices.
Potatoes	250 g 500 g	4-5 7½-8½	3	Weigh the peeled potatoes and cut them into similar sized halves or quarters.
Turnip cabbage	250 g	5-5½	3	Cut turnip cabbage into small cubes.

## REHEATING

Your microwave oven will reheat food in a fraction of the time that conventional ovens hobs normally take.

Use the power levels and reheating times in the following chart as a guide. The times in the chart consider liquids with a room temperature of about +18 to +20 °C or a chilled food with a temperature of about +5 to +7 °C.

### Arranging and covering

Avoid reheating large items such as joint of meat – they tend to overcook and dry out before the centre is piping hot. Reheating small pieces will be more successful.

### Power levels and stirring

Some foods can be reheated using 800 W power while others should be reheated using 600 W, 450 W or even 300 W.

Check the tables for guidance. In general, it is better to reheat food using a lower power level, if the food is delicate, in large quantities, or if it is likely to heat up very quickly (mince pies, for example).

Stir well or turn food over during reheating for best results. When possible, stir again before serving.

Take particular care when heating liquids and baby foods. To prevent eruptive boiling of liquids and possible scalding, stir before, during and after heating.

Keep them in the microwave oven during standing time. We recommend putting a plastic spoon or glass stick into the liquids. Avoid overheating (and therefore spoiling) the food.

It is preferable to underestimate cooking time and add extra heating time, if necessary.

### Heating and standing times

When reheating food for the first time, it is helpful to make a note of the time taken – for future reference.

Always make sure that the reheated food is piping hot throughout.

Allow food to stand for a short time after reheating - to let the temperature even out.

The recommended standing time after reheating is 2-4 minutes, unless another time is recommended in the chart.

Take particular care when heating liquids and baby food. See also the chapter with the safety precautions.

## REHEATING LIQUIDS

Always allow a standing time of at least 20 seconds after the oven has been switched off to allow the temperature to even out. Stir during heating, if necessary, and ALWAYS stir after heating. To prevent eruptive boiling and possible scalding, you should put a spoon or glass stick into the beverages and stir before, during and after heating.

## REHEATING BABY FOOD

**BABY FOOD:** Empty into a deep ceramic plate. Cover with plastic lid. Stir well after reheating!

Let stand for 2-3 minutes before serving. Stir again and check the temperature. Recommended serving temperature: between 30-40 °C.

**BABY MILK:** Pour milk into a sterilised glass bottle. Reheat uncovered. Never heat a baby's bottle with teat on, as the bottle may explode if overheated. Shake well before standing time and again before serving ! Always carefully check the temperature of baby milk or food before giving it to the baby. Recommended serving temperature: ca. 37 °C.

**REMARK:** Baby food particularly needs to be checked carefully before serving to prevent burns.

Use the power levels and times in the next table as a guide lines for reheating.

## Reheating baby food and milk

Use the power levels and times in this table as guide lines for reheating.

Food	Portion	Power	Time	Standing time (min.)	Instructions
Baby food (vegetables + meat)	190 g	600 W	30 sec.	2-3	Empty into ceramic deep plate. Cook covered. Stir after cooking time. Stand for 2-3 minutes. Before serving, stir well and check the temperature carefully.
Baby porridge (grain + milk + fruit)	190 g	600 W	20 sec.	2-3	Empty into ceramic deep plate. Cook covered. Stir after cooking time. Stand for 2-3 minutes. Before serving, stir well and check the temperature carefully.
Baby milk	100 ml 200 ml	300W	30-40 sec. 50 sec to 1 min.	2-3	Stir or shake well and pour into a sterilized glass bottle. Place into the centre of turn-table. Cook uncovered. Shake well and stand for at least 3 minutes. Before serving, shake well and check the temperature carefully.

## Reheating liquids and food

Use the power levels and times in this table as a guide lines for reheating.

Food	Portion	Power	Time (min.)	Standing time (min.)	Instructions
Drinks (coffee, tea and water)	150 ml (1 cup) 250 ml (1 mug)	800 W	1-1½ 1½ -2	1-2	Pour in to a ceramic cup and reheat uncovered. Place cup (150 ml) or mug (250 ml) in the centre of turntable, Stir carefully before and after standing time.
Soup (chilled)	250 g	800 W	3-3½	2-3	Pour into a deep ceramic plate. Cover with plastic lid. Stir well after reheating. Stir again before serving.
Stew (chilled)	350 g	600 W	5 ½-6 ½	2-3	Put stew in a deep ceramic plate. Cover with plastic lid. Stir occasionally during reheating and again before standing and serving.
Pasta with sauce (chilled)	350 g	600 W	4 ½ -5 ½	3	Put pasta (e.g. spaghetti or egg noodles) on a flat ceramic plate. Cover with microwave cling film. Stir before serving.
Filled pasta with sauce (chilled)	350 g	600 W	5-6	3	Put filled pasta (e.g. ravioli, tortellini) in a deep ceramic plate. Cover with plastic lid. Stir occasionally during reheating and again before standing and serving.
Plated meal (chilled)	350 g	600 W	5 ½ -6 ½	3	Plate a meal of 2-3 chilled components on a ceramic dish. Cover with microwave cling-film.

## MANUAL DEFROSTING

Microwaves are an excellent way of defrosting frozen food. Microwaves gently defrost frozen food in a short period of time. This can be of great advantage, if unexpected guests suddenly show up.

Frozen poultry must be thoroughly thawed before cooking. Remove any metal ties and take it out of any wrapping to allow thawed liquid to drain away.

Put the frozen food on a dish without cover. Turn over half way, drain off any liquid and remove any giblets as soon as possible.

Check the food occasionally to make sure that it does not feel warm.

If smaller and thinner parts of the frozen food start to warm up, they can be shield by wrapping very small strips of aluminium foil around them during defrosting.

Should poultry start to warm up on the outer surface, stop thawing and allow it to stand for 20 minutes before continuing.

Leave the fish, meat and poultry to stand in order to complete defrosting. The standing time for complete defrosting will vary depending on the quantity defrosted. Please refer to the table below.

**Hint :** Flat food defrosts better than thick and smaller quantities need less time than bigger ones. Remember this hint while freezing and defrosting food.

For defrosting of frozen food with a temperature of about -18 to -20 °C, use the following table as a guide.

All frozen food should be defrosted using defrosting power level (180 W, , ).

Food	Portion	Time (min.)	Standing time (min.)	Instructions
<b>Meat</b>				
Minced beef	250 g	6½ -7½	5-25	Place the meat on a flat ceramic plate. Shield thinner edges with aluminium foil. Turn over after half of defrosting time!
Pork steaks	500 g	10 -12		
	250 g	7½ -8½		
<b>Poultry</b>				
Chicken pieces	500 g (2 pcs)	14½-15½	15-40	First, put chicken pieces first skin-side down, whole chicken first breast-side-down on a flat ceramic plate. Shield the thinner parts like wings and ends with aluminium foil. Turn over after half of defrosting time!
Whole chicken	900 g	28-30		
<b>Fish</b>				
Fish fillets	200 g (2 pcs)	6-7	5-15	Put frozen fish in the middle of a flat ceramic plate. Arrange the thinner parts under the thicker parts. Shield narrow ends with aluminium foil. Turn over after half of defrosting time!
	400 g (4 pcs)	12-13		
<b>Fruits</b>				
Berries	250 g	6-7	5-10	Distribute fruits on a flat, round glass dish (with a large diameter).
<b>Bread</b>				
Bread rolls (each about. 50 g)	2 pcs	½-1	5-20	Arrange rolls in a circle or bread horizontally on kitchen paper in the middle of turntable. Turn over after half of defrosting time!
	4 pcs	2-2½		
Toast/sandwich	250 g	4½-5		
German bread (wheat + rye flour)	500 g	8-10		

## GRILL

The grill-heating element is located underneath the ceiling of the cavity. It operates while the door is closed and the turntable is rotating. The turntable's rotation makes the food brown more evenly. Preheating the grill for 3-4 minutes will make the food brown more quickly.

### Cookware for grilling:

Should be flameproof and may include metal. Do not use any type of plastic cookware, as it can melt.

### Food suitable for grilling:

Chops, sausages, steaks, hamburgers, bacon and gammon rashers, thin fish portions, sandwiches and all kinds of toast with toppings.

### Important remark:

Please remember that food must be placed on the high rack, unless another instruction is recommended.

## MICROWAVE + GRILL

This cooking mode combines the radiant heat that is coming from the grill with the speed of microwave cooking. It operates only while the door is closed and the turntable is rotating. Due to the rotation of the turntable, the food browns evenly. Three combination modes are available with this model: 600 W + Grill, 450 W + Grill and 300 W + Grill.

### Cookware for cooking with microwave + grill

Please use cookware that microwaves can pass through. Cookware should be flameproof. Do not use metal cookware with combination mode. Do not use any type of plastic cookware, as it can melt.

### Food suitable for microwave + grill cooking:

Food suitable for combination mode cooking include all kinds of cooked food which need reheating and browning (e.g. baked pasta), as well as foods which require a short cooking time to brown the top of the food. Also, this mode can be used for thick food portions that benefit from a browned and crispy top (e.g. chicken pieces, turning them over half way through cooking). Please refer to the grill table for further details.

### Important remark:

The food should be placed on the high rack, unless another instruction is recommended. Otherwise it has to be placed directly on the turntable. Please refer to the instructions in the following chart.

The food must be turned over, if it is to be browned on both sides.

## Grill Guide for frozen food

Use the power levels and times in this table as guide lines for grilling.

Fresh food	Portion	Power	1st side time (min.)	2nd side time (min.)	Instructions
Bread rolls (each ca. 50G)	2 pcs 4 pcs	MW+ Grill	300 W+ Grill 1-1½ 2-2½	Grill only 1-2 1-2	Arrange rolls in a circle on rack. Grill the second side of the rolls up to the crisp you prefer. Stand for 2-5 minutes.
Baguettes + topping (tomatos, cheese, ham, mushrooms)	250-300 g (2 pcs)	450 W + Grill	8-9	-	Put 2 frozen baguettes side by side on the rack. After grilling stand for 2-3 minutes.
Gratin (vegetables potatoes)	400 g	450 W + Grill	13-14	-	Put frozen gratin into a small, round glass pyrex dish. Put the dish on the rack. After cooking stand for 2-3 minutes.
Pasta (cannelloni, macaroni, lasagne)	400 g	MW + Grill	600 W+ Grill 14-15	Grill only 2-3	Put frozen pasta into a small flat rectangular glass pyrex dish. Put the dish directly on the turntable. After cooking stand for 2-3 minutes.
Chicken nuggets	250 g	450 W + Grill	5-5½	3-3½	Put chicken nuggets on the rack
Oven chips	250 g	450 W + Grill	9-11	4-5	Put oven chips evenly on baking paper on the rack.

## Grill Guide for fresh food

**Preheat the grill with the grill-function for 4 minutes.**

Use the power levels and times in this table as guide lines for grilling.

Fresh food	Portion	Power	1st side time (min.)	2nd side time (min.)	Instructions
Toast slices	4 pcs (each 25 g)	Grill only	4-5	4½-5½	Put the toast slices side by side on the rack.
Bread rolls (already baked)	2-4 pieces	Grill only	2-3	2-3	Put bread rolls first with the bottom side up in a circle directly on the turntable.
Grilled tomatoes	200 g (2 pcs) 400 g (4 pcs)	MW + Grill	300 W+ Grill 4½-5½ 7-8	Grill only 2-3	Cut tomatoes into halves. Put some cheese on top. Arrange in a circle in a flat glass pyrex dish. Place it on the rack.
Toast hawaii (pineapple, ham, cheese slices)	2 pcs (300 g)	450 W + Grill	3½-4	-	Toast the bread slices first. Put the toast with topping on the rack. Put 2 toasts opposite directly on the rack. Stand for 2-3 minutes.
Baked potatoes	250 g 500 g	600 W + Grill	4½-5½ 8-9	-	Cut potatoes into halves. Put them in a circle on the rack with the cut side to the grill.



Fresh food	Portion	Power	1st side time (min.)	2nd side time (min.)	Instructions
Chicken pieces	450 - 500 g (2 pcs)	300 W + Grill	10- 12	12- 13	Prepare chicken pieces with oil and spices. Put them in a circle with the bones to the middle. Put one chicken piece not into the centre of the rack. Stand for 2-3 minutes.
Lamb chops/ beef steaks (medium)	400 g (4 pcs)	Grill only	12-15	9-12	Brush the lamb chops with oil and spices. Lay them in a circle on the rack. After grilling stand for 2-3 minutes.
Pork steaks	250 g (2 pcs)	MW +Grill	300 W + Grill 7-8	Grill only 6-7	Brush the pork steaks with oil and spices. Lay them in a circle on the rack. After grilling stand for 2-3 minutes.
Baked apples	1 apple (ca. 200 g) 2 apples (ca. 400 g)	300 W + Grill	4-4½ 6-7	-	Core the apples and fill them with raisins and jam. Put some almond slices on top. Put apples on a flat glass pyrex dish. Place the dish directly on the turntable.

## SPECIAL HINTS

### MELTING BUTTER

Put 50g butter into a small deep glass dish. Cover with plastic lid. Heat for 30-40 seconds using 850 W, until butter is melted.

### MELTING CHOCOLATE

Put 100 g chocolate into a small deep glass dish. Heat for 3-5 minutes, using 450 W until chocolate is melted. Stir once or twice during melting. Use oven gloves while taking out!

### MELTING CRYSTALLIZED HONEY

Put 20 g crystallized honey into a small deep glass dish. Heat for 20-30 seconds using 300 W, until honey is melted.

### MELTING GELATINE

Lay dry gelatine sheets (10 g) for 5 minutes into cold water. Put drained gelatine into a small glass pyrex bowl. Heat for 1 minute using 300 W. Stir after melting.

### COOKING GLAZE/ICING (FOR CAKE AND GATEAUX)

Mix instant glaze (approximately 14 g) with 40 g sugar and 250 ml cold water. Cook uncovered in a glass pyrex bowl for 3½ to 4½ minutes using 850 W, until glaze/icing is transparent. Stir twice during cooking.

### COOKING JAM

Put 600 g fruits (for example mixed berries) in a suitable sized glass pyrex bowl with lid. Add 300 g preserving sugar and stir well. Cook covered for 10-12 minutes using 850 W. Stir several times during cooking. Empty directly into small jam glasses with twist-off lids. Stand on lid for 5 minutes.

### COOKING PUDDING

Mix pudding powder with sugar and milk (500 ml) by following the manufacturers instructions and stir well. Use a suitable sized glass pyrex bowl with lid. Cook covered for 6½ to 7½ minutes using 850 W. Stir several times well during cooking.

### BROWNING ALMOND SLICES

Spread 30 g sliced almonds evenly on a medium sized ceramic plate. Stir several times during browning for 3½ to 4½ minutes using 600 W. Let it stand for 2-3 minutes in the oven. Use oven gloves while taking out!



## WHAT TO DO IF YOU ARE IN DOUBT OR HAVE A PROBLEM

If you have any of the problems listed below try the solutions given.

### This is normal.

- Condensation inside the oven.
- Air flow around the door and outer casing.
- Light reflection around the door and outer casing.
- Steam escaping from around the door or vents.

### The oven does not start when you press the **Start** (↔) button.

- Is the door completely closed?

### The food is not cooked at all.

- Have you set the timer correctly and/or pressed the **Start** (↔) button?
- Is the door closed?
- Have you overloaded the electric circuit and caused a fuse to blow or a breaker to be triggered?

### The food is either overcooked or undercooked.

- Was the appropriate cooking length set for the type of food?
- Was an appropriate power level chosen?

### The oven causes interference with radios or televisions.

- Slight interference may be observed on televisions or radios when the oven is operating. This is normal. To solve this problem, install the oven away from televisions, radios and aerials.
- If interference is detected by the oven's microprocessor, the display may be reset. To solve this problem, disconnect the power plug and reconnect it. Reset the time.

### The light bulb is not working.

- The Light bulb should not be replaced in person for safety reasons. Please contact nearest authorised Samsung customer care, to arrange for a qualified engineer to replace the bulb.

### Sparking and cracking occur inside the oven (arcing).

- Have you used a dish with metal trimmings?
- Have you left a fork or other metal utensil inside the oven?
- Is aluminum foil too close to the inside walls?

### Smoke and bad smell when initial operating.

- It's a temporary condition by new component heating. Smoke and smell will disappear completely after 10 minutes operation. To remove smell more quickly, please operate microwave oven with putting lemon formation or lemon juice in the cabinet.

 If the above guidelines do not enable you to solve the problem, then contact your local SAMSUNG customer service centre. Please have the following information read;

- The model and serial numbers, normally printed on the rear of the oven
- Your warranty details
- A clear description of the problem

Then contact your local dealer or SAMSUNG aftersales service.



## TECHNICAL SPECIFICATIONS

SAMSUNG strives to improve its products at all times. Both the design specifications and these user instructions are thus subject to change without notice.

By right of the common regulation 2/1984 (Ill. 10) BKM-lpM. we as distributors testify, that the GE83X ovens of Samsung comply with the undermentioned technological parameters.

<b>Model</b>	<b>GE83X</b>
<b>Power source</b>	230 V ~ 50 Hz
<b>Power consumption</b>	
Microwave	1200 W
Grill	1100 W
Combined mode	2300 W
<b>Output power</b>	100 W / 800 W (IEC-705)
<b>Operating frequency</b>	2450 MHz
<b>Magnetron</b>	OM75P(31)
<b>Cooling method</b>	Cooling fan motor
<b>Dimensions (W x H x D)</b>	
Outside	489 x 275 x 354 mm
Oven cavity	330 x 211 x 324 mm
<b>Volume</b>	23 liter
<b>Weight</b>	
Net	13 kg approx
<b>Noise level</b>	42 dBA

## MEMO



#### QUESTIONS OR COMMENTS

COUNTRY	CALL	OR VISIT US ONLINE AT
BOSNIA	051 133 1999	<a href="http://www.samsung.com">www.samsung.com</a>
BULGARIA	07001 33 11 , share cost tariff	<a href="http://www.samsung.com/bg">www.samsung.com/bg</a>
CROATIA	062 - SAMSUNG (062-726-786)	<a href="http://www.samsung.com/hr">www.samsung.com/hr</a>
CZECH	800 - SAMSUNG (800-726786)	<a href="http://www.samsung.com">www.samsung.com</a>
HUNGARY	06-80-SAMSUNG (726-7864)	<a href="http://www.samsung.com/hu">http://www.samsung.com/hu</a>
MONTENEGRO	020 405 888	<a href="http://www.samsung.com">www.samsung.com</a>
POLAND	0 801-172-678* lub +48 22 607-93-33 ** [HHP] 0 801-672-678* lub +48 22 607-93-33** *(całkowity koszt połączenia jak za 1 impuls według taryfy operatora) ** (koszt połączenia według taryfy operatora)	<a href="http://www.samsung.com/pl">www.samsung.com/pl</a>
ROMANIA	08008 SAMSUNG (08008 726 7864) TOLL FREE No.	<a href="http://www.samsung.com/ro">www.samsung.com/ro</a>
SERBIA	011 321 6899	<a href="http://www.samsung.com/rs">www.samsung.com/rs</a>
SLOVAKIA	0800-SAMSUNG (0800-726-786)	<a href="http://www.samsung.com">www.samsung.com</a>
LITHUANIA	8-800-77777	<a href="http://www.samsung.com/lt">www.samsung.com/lt</a>
LATVIA	8000-7267	<a href="http://www.samsung.com/lv">www.samsung.com/lv</a>
ESTONIA	800-7267	<a href="http://www.samsung.com/ee">www.samsung.com/ee</a>

Code No.: DE68-04056G-02